

USSN80/200/150



Krótki opis

Złącze 80/200 na D=150mm,

Numer katalogowy

0055.0690

Dane Techniczne

Materiał	Błacha stalowa, ocynkowana metodą Sędzimir
Ciężar z opakowaniem	0 kg
Wielkość nominalna	150 mm
Wymiar kanału	200 mm x x 80 mm
Szerokość z opakowaniem	0 mm
Wysokość z opakowaniem	0 mm
Głębokość z opakowaniem	0 mm
Jednostka opakowaniowa	1 sztuka
Asortyment	K
GTIN (EAN)	4012799556909

Rysunek wymiarowy [mm]

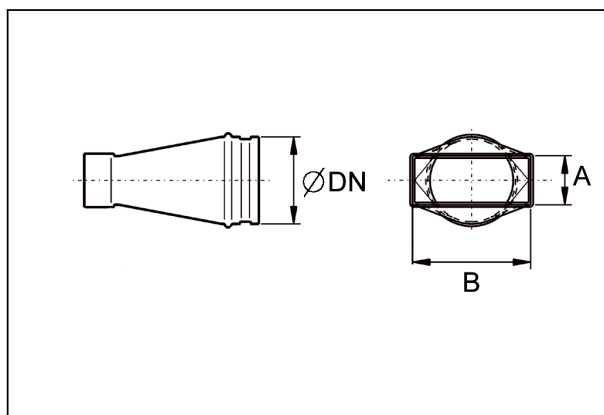

DN	A	B
150	80	200