

USSN80/200/80



Krótki opis

Złączka przejściowa: prostokątna, wymiar mufy, okrągła symetryczna, wymiar złączki. Powierzchnia: ocynkowana metodą Sędzimira.

Numer katalogowy

0055.0687

Dane Techniczne

Materiał	Błacha stalowa, ocynkowana metodą Sędzimira
Ciężar z opakowaniem	0 kg
Szerokość z opakowaniem	0 mm
Wysokość z opakowaniem	0 mm
Głębokość z opakowaniem	0 mm
Jednostka opakowaniowa	1 sztuka
Asortyment	K
GTIN (EAN)	4012799556879

Rysunek wymiarowy [mm]

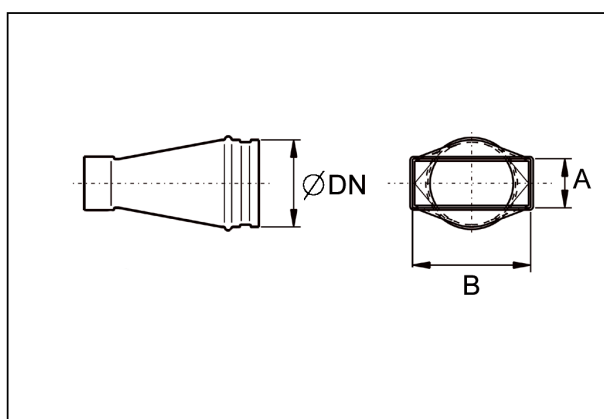

DN	A	B
80	80	200