

VH 30



Krótki opis

Tuleja ścienna dla wentylatora o średnicy nominalnej 300, z blachy stalowej

Numer katalogowy

0055.0032

Dane Techniczne

Miejsce montażu	Ściana / Sufit
Materiał	Blacha stalowa, cynkowana
Ciężar	1,5 kg
Ciężar z opakowaniem	1,55 kg
Przystosowane do wielkości nominalnej	300 mm
Szerokość	326 mm
wysokość	326 mm
Głębokość	200 mm
Szerokość z opakowaniem	326 mm
Wysokość z opakowaniem	326 mm
Głębokość z opakowaniem	200 mm
Jednostka opakowaniowa	1 sztuka
Asortyment	C
GTIN (EAN)	4012799550327

VH 30

Rysunek wymiarowy [mm]

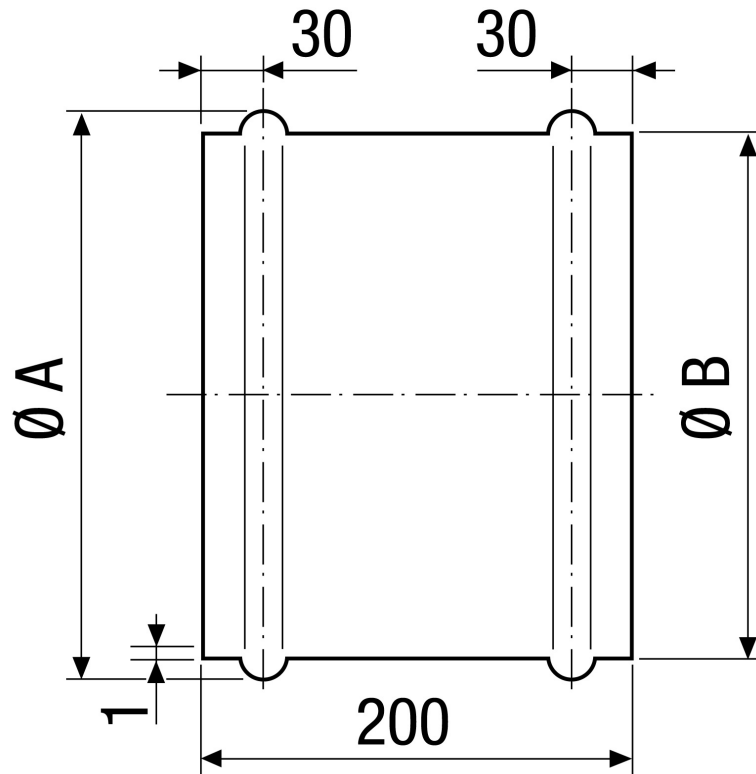

A
326

B
319