

VH 31



Krótki opis

Tuleja ścienna dla wentylatora o średnicy nominalnej 315, z blachy stalowej

Numer katalogowy

0055.0037

Dane Techniczne

Miejsce montażu	Ściana / Sufit
Materiał	Blacha stalowa, cynkowana
Ciężar	1,6 kg
Ciężar z opakowaniem	1,65 kg
Przystosowane do wielkości nominalnej	315 mm
Szerokość	342 mm
wysokość	342 mm
Głębokość	200 mm
Szerokość z opakowaniem	342 mm
Wysokość z opakowaniem	342 mm
Głębokość z opakowaniem	200 mm
Jednostka opakowaniowa	1 sztuka
Asortyment	C
GTIN (EAN)	4012799550372

VH 31

Rysunek wymiarowy [mm]

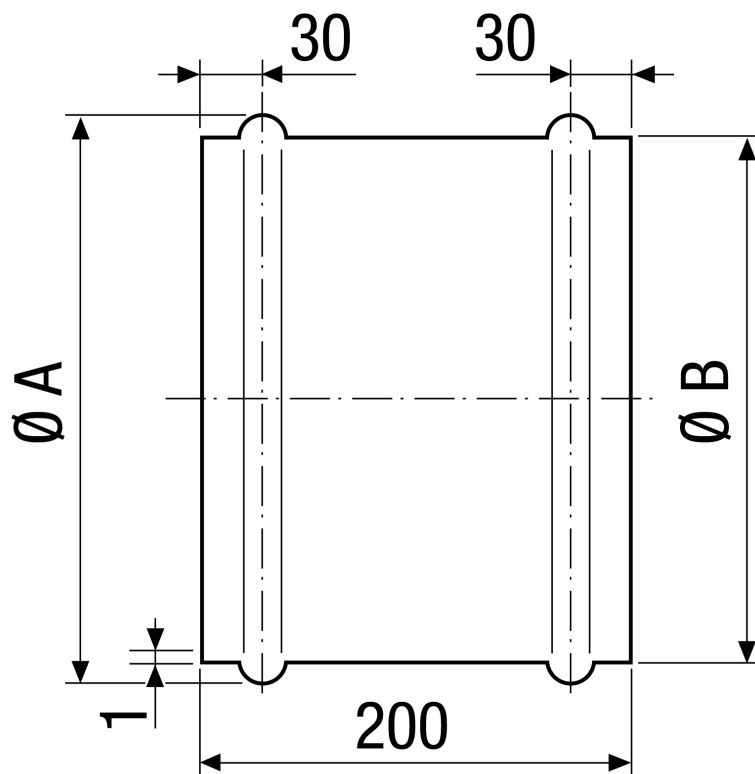

A
342

B
335