

VH 45



Krótki opis

Tuleja ścienna dla wentylatora o średnicy nominalnej 450, z blachy stalowej

Numer katalogowy

0055.0036

Dane Techniczne

Miejsce montażu	Ściana / Sufit
Materiał	Blacha stalowa, cynkowana
Ciężar	2,3 kg
Ciężar z opakowaniem	2,3 kg
Przystosowane do wielkości nominalnej	450 mm
Szerokość	471 mm
wysokość	471 mm
Głębokość	200 mm
Szerokość z opakowaniem	471 mm
Wysokość z opakowaniem	471 mm
Głębokość z opakowaniem	200 mm
Jednostka opakowaniowa	1 sztuka
Asortyment	C
GTIN (EAN)	4012799550365

VH 45

Rysunek wymiarowy [mm]

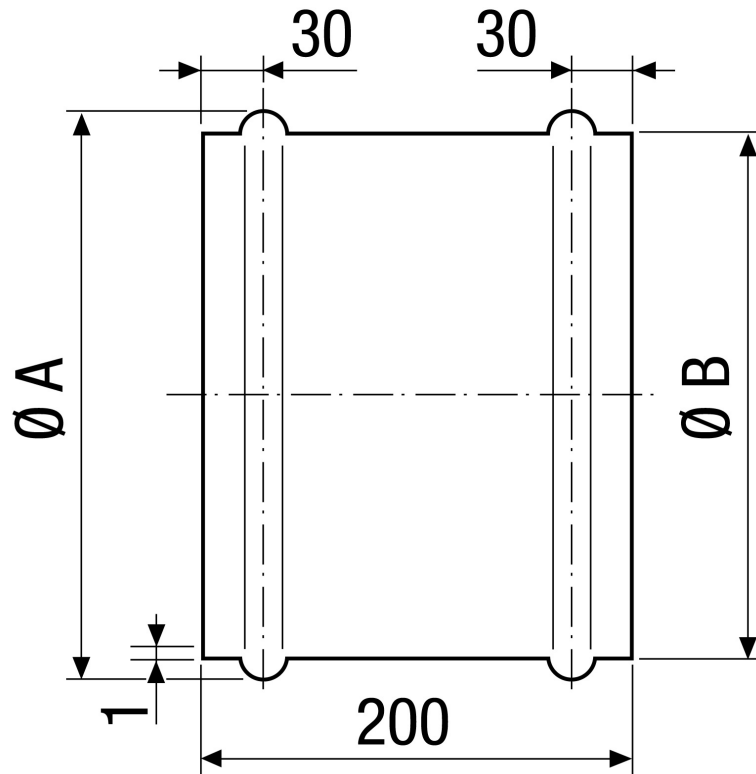

A
471

B
467