

WB90ALN70/170/100



Krótki opis

Kolanko kątowe 90° 70/170 na D = 100mm

Numer katalogowy

0055.0629

Dane Techniczne

Materiał	Błacha stalowa, ocynkowana metodą Sędzimir
Ciężar z opakowaniem	0 kg
Wielkość nominalna	100 mm
Wymiar kanału	170 mm x x 70 mm
Szerokość z opakowaniem	0 mm
Wysokość z opakowaniem	0 mm
Głębokość z opakowaniem	0 mm
Jednostka opakowaniowa	1 sztuka
Asortyment	K
GTIN (EAN)	4012799556299

Rysunek wymiarowy [mm]

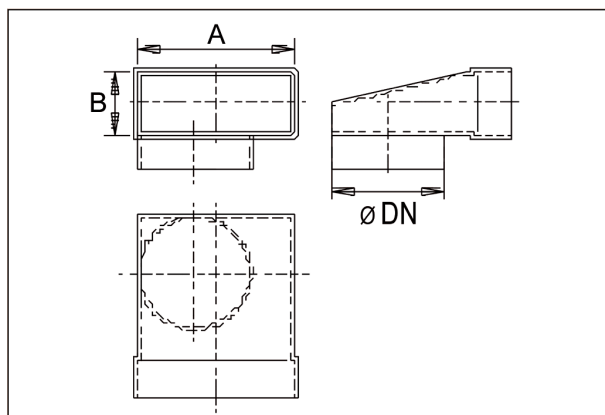

DN	A	B
100	70	170