

WB90ALN80/200/100



Krótki opis

Kolanko kątowe 90° 80/200 na D = 100mm

Numer katalogowy

0055.0637

Dane Techniczne

Materiał	Błacha stalowa, ocynkowana metodą Sędzimir
Ciężar z opakowaniem	0 kg
Wielkość nominalna	100 mm
Wymiar kanału	200 mm x x 80 mm
Szerokość z opakowaniem	0 mm
Wysokość z opakowaniem	0 mm
Głębokość z opakowaniem	0 mm
Jednostka opakowaniowa	1 sztuka
Asortyment	K
GTIN (EAN)	4012799556374

Rysunek wymiarowy [mm]

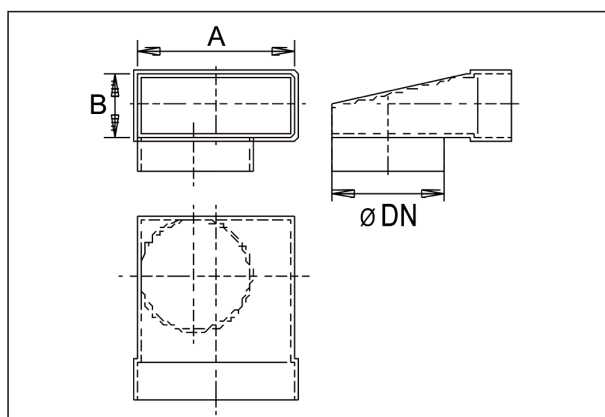

DN	A	B
100	80	200