

DE

Montageanleitung
Außenwand-Luftdurchlass

UK

Mounting instructions
Outside wall air opening



ALD 10
ALD 10 T



ALD 10, ALD 10 T

A

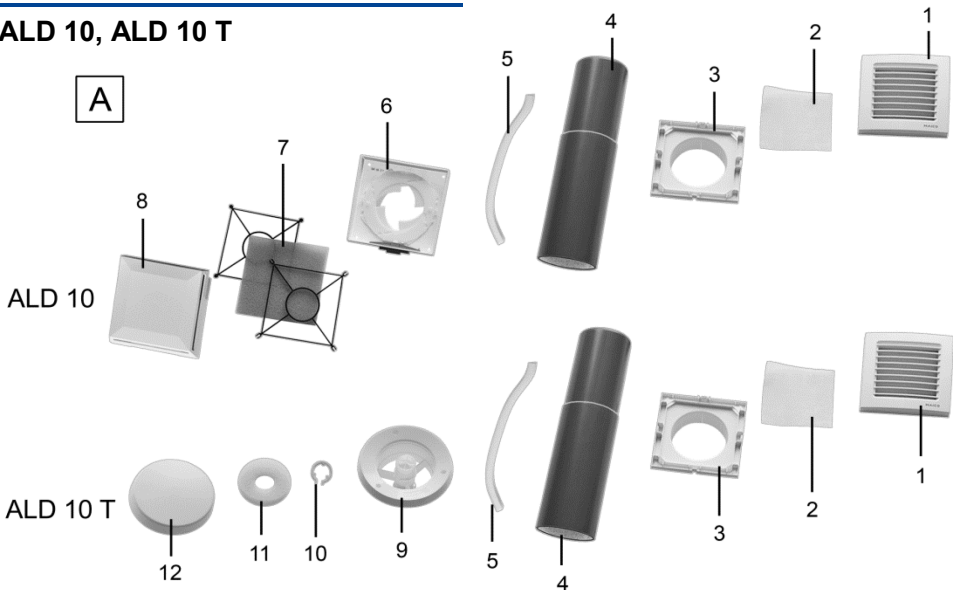

Inhaltsverzeichnis

1. Lieferumfang 2
 2. Allgemeine Hinweise 3
 3. Produktinformationen 3
 4. Technische Daten 4
 5. Sicherheitshinweise 4
 6. Montage 5
 7. Luftmengen-Einstellung 7
 8. Reinigung, Filterwechsel 7
 9. Zubehör 8
 10. Entsorgung 8
 11. Abmessungen 8
 12. Kennlinien 8

Zusätzliche Informationen



Mit dem Smartphone
 direkt zum Produkt.
 Im Internet unter
maico-ventilatoren.com.

1. Lieferumfang

ALD 10

- Innenteil: Anschlussstutzen, G2-Luftfilter, 2x Filterhalter und Abdeckung
- Dichtungsstreifen, Wandhülse, 2-teilig, für Wandstärken bis 500 mm
- Außenteil: Schutzgitter SG 100 inkl. Anschlussstutzen, Fliegengitter FG 100
- Montageanleitung

ALD 10 T

- Innenteil: Thermoventil mit Anschlussstutzen, Distanzring, G2-Luftfilter (rund) und Abdeckung
- Dichtungsstreifen, Wandhülse, 2-teilig, für Wandstärken bis 500 mm
- Außenteil: Schutzgitter SG 100 inkl. Anschlussstutzen, Fliegengitter FG 100
- Montageanleitung

Impressum: © Maico Elektroapparate-Fabrik GmbH.
 Deutsche Original-Montageanleitung. Druckfehler,
 Irrtümer und technische Änderungen vorbehalten.

2. Allgemeine Hinweise



Lesen Sie diese Montageanleitung vor der ersten Benutzung des ALD's aufmerksam durch. Folgen Sie den Anweisungen. Bewahren Sie diese Montageanleitung für einen späteren Gebrauch gut auf.

2.1 Installationspersonal

Die Montage ist nur durch Fachkräfte zulässig. Diese besitzen das Wissen über die Gefahren und Auswirkungen, die durch eine fehlerhafte Anbringung erfolgen können.

2.2 Verwendete Symbole



VORSICHT

Möglicherweise gefährliche Situation, die zu leichten bis mittleren Körperverletzungen führen könnte.

ACHTUNG

Mögliche Situation, die zu Sachschäden am Produkt oder seiner Umgebung führen könnte. INFO-Symbol für wichtige Informationen und Tipps.



- Aufzählungssymbol für Informationen zum jeweiligen Thema.
1. Handlungsanweisung. Führen Sie die angegebenen Anweisungen der Reihe nach durch.

3. Produktinformationen

3.1 Geräteübersicht, Abb. A

ALD 10 und ALD 10 T

- 1 Abdeckung Außengitter
- 2 Fliegengitter FG 100
- 3 Anschlussstutzen außen
- 4 Wandhülse, 2-teilig
- 5 Dichtungstreifen für Stutzen [6] oder [9]

ALD 10

- 6 Rahmen mit Schieber/Anschlussstutzen
- 7 Filterhalter (2x), Luftfilter (Filterklasse G2)
- 8 Innenabdeckung

ALD 10 T

- 9 Anschlussstutzen innen
- 10 Distanzring
- 11 Luftfilter rund (Filterklasse G2)
- 12 Abdeckung

3.2 Produktbeschreibung

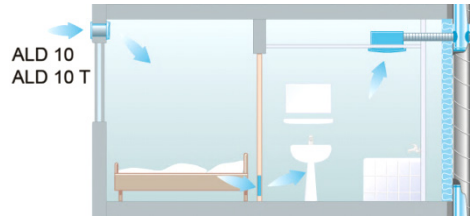

ALD 10

Außenwand-Luftdurchlass für Nennweite 100 mm. Mit Außengitter, Wandhülse und quadratischer Innenabdeckung. Zuluftelement zur zugfreien, dezentralen Wohnungsbelüftung mit stufenloser Regulierung des Luftstroms. Luftmenge mit Schieber stufenlos einstellbar (Irisverschluss):

- Schieber links = ZU
- Schieber rechts = AUF

ALD 10 T

In Abhängigkeit von der Temperatur selbsttätig öffnender und schließender Außenwand-Durchlass für Nennweite 100 mm. Mit Außengitter, Wandhülse und Thermoventil. Für die zugfreie, dezentrale Wohnungsbelüftung mit integriertem Thermostat. Zuluftelement öffnet oder schließt automatisch. Regelung im Temperaturbereich - 5 °C (geschlossen) bis + 10 °C (offen). Luftmenge durch Drehen der Abdeckung des Thermoventils einstellbar. Kein elektrischer Anschluss notwendig.

Option: Sturmsicherung ALDS 10

(nicht im Lieferumfang enthalten, für Zubehör → Katalog oder → Internet): Diese Sturmsicherung reguliert den Luftstrom bei starkem oder böigem Wind. Sie schließt den Luftkanal bei Sturm ganz. Zuglufterscheinungen werden verhindert. Einbau empfohlen für freistehende Gebäude, wetterseitig, ab dem 3.Obergeschoss.

3.3 Bestimmungsgemäße Verwendung

Zulässiger Betrieb des Luftdurchlasses:

- als Zuluftkomponente in zentralen oder dezentralen Abluftsystemen.
- für die Zuluft-Nachströmung in Wohn- oder Schlafräumen.
- in Außenwänden.
- im Normalbetrieb mit geöffnetem Luftdurchlass. Bei schadstoffhaltiger Außenluft (z. B. bei Brandgeruch) nur mit geschlossener(m) Innenabdeckung/Thermoventil.

3.4 Vorhersehbare Fehlanwendungen

Maico haftet nicht für Schäden durch bestimmungswidrigen Gebrauch. **Gerät auf keinen Fall einsetzen:**

- bei falscher Einbaulage. Mit zur Innenwand geneigtem Gefälle läuft eventuell anfallendes Kondensat in den Wohnraum.

4. Technische Daten

Max. Normschallpegeldifferenz $D_{n,w}$ bei 500 mm Länge	ALD 10: 31 dB ALD 10 T: 33 dB
Luftvolumenstrom bei 8 Pa Differenzdruck und G2-Luftfilter	ALD10: 28 m ³ /h ALD10 T: 24 m ³ /h
Wandstärke	bis 500 mm
Kernlochdurchmesser	115 mm
Max. Umgebungstemperatur	60 °C

Weitere technische Daten

- Abmessungen und Kennlinien, → Kapitel 11 und 12.
- Internet → maico-ventilatoren.com oder per QR-Code auf der Ausklappseite.

5. Sicherheitshinweise

- Montage nur durch Fachkräfte zulässig.
- Die geltenden Unfallverhütungsvorschriften sind zu beachten. Sicherheits- und gefahrenbewusstes Verhalten gilt insbesondere in großen Höhen, zum Beispiel bei der Montage des Außengitters.
- Verwenden Sie nur Original Maico-Zubehör.
- Anpassungen an bauliche Gegebenheiten sind wie nachfolgend beschrieben zulässig. Darüberhinausgehende Veränderungen und Umbauten am ALD sind nicht zulässig und entbinden Maico von jeglicher Gewährleistung und Haftung

5.1 Sicheres und korrektes Verhalten für den Betrieb



Gefahr bei schadstoffhaltiger Außenluft, zum Beispiel bei Brandgeruch. Schließen Sie die Innenabdeckung bzw. das Thermoventil von Hand, um eine möglichen Schadstoffzufuhr in die Innenräume zu verhindern.



ALD 10 T lassen sich nur mit ausgebautem Distanzring [10] komplett verschließen. Bauen Sie bei schadstoffhaltiger Außenluft den Distanzring aus und schließen Sie das Zuluftelement ganz.

6. Montage

6.1 Montagehinweise

- ALD-Außenwand-Luftdurchlass gemäß den Angaben Ihres Planungsbüros positionieren.
- Für Abmessungen → Kapitel 11.
- ALD mit einem Gefälle ca. 1...2 % zur Außenwand hin einbauen.
- Empfehlung: ALD im oberen Fensterbereich (rechts oder links des Fensters) mit einer Einbauhöhe 2 bis 2,20 m einbauen.
- Die Abdeckungen müssen für den Filterwechsel abnehmbar sein. Der Montageort ist entsprechend auszuwählen.
- ALD 10: Der Schieber der Innenabdeckung muss leicht verschiebbar sein. Den Schieber/die Führung nicht verschmutzen, zum Beispiel durch Farbreste oder Putzmaterial.
- Der Schallschutz reduziert sich bei dünneren Wandstärken.
- Weitere Informationen und Planungshinweise finden Sie im Praktischen Leitfaden für die Komfortlüftung, (→ maico-ventilatoren.com, Service, Produktunterlagen downloaden, KWL).

6.2 Montagevorbereitung

1. Die ALD-Komponenten aus der Verpackung nehmen.
2. Montageposition festlegen.



Mindestabstand von 110 mm von der Kernbohrungsmitte zur Wand und Decke nicht unterschreiten.

6.3 Montage Wandhülse

ACHTUNG Kondenswasser in Richtung Innenwand bei zu geringem Gefälle der Kernlochbohrung. Auf ein Gefälle von 1...2 % zur Außenwand hin achten, damit eventuell anfallendes Kondenswasser nach außen abtropfen kann.

Wandhülse [4] wie folgt in die Wand einbauen.

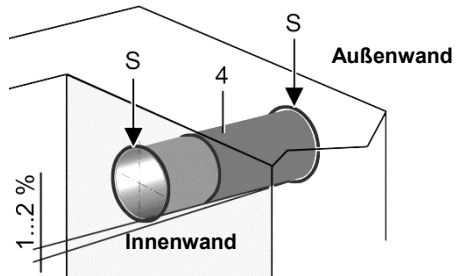

1. Kernloch mit mindestens 115 mm Durchmesser in die Wand bohren.
2. Zweiteilige Wandhülse in die Wand schieben (großer Hülsendurchmesser nach außen). Länge der Wandhülse so wählen, dass diese beidseitig putzbündig abschließt.
3. Bei Wänden auf Holzkonstruktionen die Schnittstellen zur Holzkonstruktion zusätzlich abdichten. In diesen Bereichen Dichtungstreifen auf die Wandhülse kleben. Geeignetes Dichtungsmaterial ist bauseitig bereitzustellen.
4. Die Zwischenräume zwischen Wandhülse und Wand ringsum dauerelastisch und witterungsbeständig abdichten (→ Pfeile „S“).
5. Optional: Sturmsicherung einsetzen.



Beigefügten Dichtungstreifen auf den Außenring der Sturmsicherung kleben und diese ungefähr auf die Mitte der Wandhülse einschieben. Auf senkrechte Einbaulage achten, die Silikonlamellen dürfen nicht durch ihr Eigengewicht herunterhängen.

6.4 Montage Außengitter

1. Abdeckung des Außengitters abnehmen.

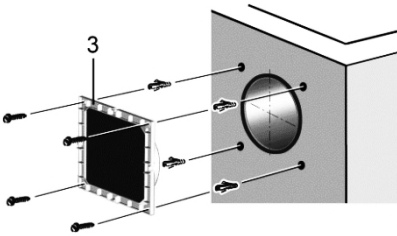

2. Anschlussstutzen [3] mit 4 Schrauben an der Außenwand befestigen. Geeignetes Befestigungsmaterial ist bauseitig bereitzustellen.
3. Fliegengitter [2] in den Anschlussstutzen einlegen.

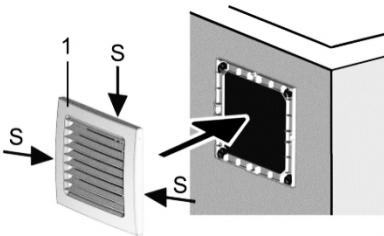

4. Außengitter-Abdeckung [1] auf den Anschlussstutzen [3] stecken, so dass diese ringsum einrastet. Auf Einbaulage mit Maico-Schriftzug unten rechts achten.
5. Außengitter [3] zur Außenwand hin dauerelastisch und witterungsbeständig abdichten (→ Pfeile „S“).

- i** Die untere Seite nicht abdichten, damit eventuell anfallendes Kondenswasser ablaufen kann. Geeignetes Dichtungsmaterial ist bauseitig bereitzustellen.

6.5 Montage Innenabdeckung/Thermoventil

ALD 10

Die Innenabdeckung wird wie folgt an der Innenwand befestigt.

1. Innenabdeckung [8] vom Rahmen [6] abnehmen.

2. Dichtungstreifen [5] ringsum auf den Anschlussstutzen des Rahmens [6] kleben.
 3. Anschlussstutzen des Rahmens [6] in die Wandhülse schieben und den Rahmen an der Innenwand befestigen. Geeignetes Befestigungsmaterial ist bauseitig bereitzustellen.
 4. Sicherstellen, dass die Luftfiltereinheit [7] (innerer Filterhalter, Luftfilter und äußerer Filterhalter) korrekt an den 4 Eckpunkten in der Innenabdeckung [8] eingeklipst ist.
 5. Gesamte Abdeckungseinheit vorsichtig auf Rahmen [6] drücken, bis diese einrastet.
- i** Beim Einbau die Schieberfunktion nicht beeinträchtigen.
6. Luftmengen-Einstellung gemäß Kapitel 7 vornehmen.

ALD 10 T



Verletzungsgefahr durch gespannte Feder am Thermoventil. Beim Ausbau kann die Feder geschossartig herauspringen. Das Thermoventil ist bereits ab Werk komplett montiert. Den Verschluss nicht öffnen.

1. Abdeckung [12] vom Anschlussstutzen [9] entfernen.
2. Dichtungstreifen [5] ringsum auf den Anschlussstutzen [9] kleben.
3. Den Anschlussstutzen [9] an die Innenwand schrauben. Geeignetes Befestigungsmaterial ist bauseitig bereitzustellen.
4. Luftfilter [11] in den Anschlussstutzen einlegen.

- i** Mit Distanzring [10] lässt sich das Thermoventil bis zu einem Minimalabstand von 3 mm schließen. Das Zuluftelement ist somit immer geöffnet.

i Bei schadstoffhaltiger Außenluft (z. B. wenn es draußen brennt) muss Distanzring [10] ausgebaut und das Zuluftelement ganz geschlossen werden.

5. Abdeckung [12] auf Anschlussstutzen [9] schrauben.
6. Luftmengen-Einstellung gemäß Kapitel 7 vornehmen.

7. Luftmengen-Einstellung

In der Regel ist die Innenabdeckung [8] bzw. die Abdeckung [12] des Thermoventils geöffnet, so dass die Innenräume stets mit frischer Zuluft versorgt werden. Die geforderte Luftmenge ist in den Kennlinien in Kapitel 12 dargestellt.

ALD 10

1. Schieber der Innenabdeckung [8] auf so positionieren, dass das benötigte Fördervolumen eingehalten wird. Die dafür erforderliche Schieberposition ist in der Kennlinie in Kapitel 12 ersichtlich.
2. Der Irisverschluss des ALD öffnet/schließt sich, je nach Einstellung.
 - ZU = Schieber ganz nach links
 - AUF = Schieber ganz nach rechts

ALD 10 T

1. Abdeckung [12] des Thermoventils so verdrehen, dass das benötigte Fördervolumen eingehalten wird. Der dafür erforderliche Öffnungsspalt [in mm] ist in Kapitel 12 ersichtlich.

i Bei Temperaturen unter 10 °C verändert sich der Spalt um ± 1 mm pro 1 K (Minimalabstand 4 mm).

8. Reinigung, Filterwechsel

i Für Artikelnummern der Luftfilter → Kapitel 9.

Luftfilter	Tätigkeit
G2-Luftfilter (Staubfilter)	Bei leichter Verschmutzung Luftfilter auswaschen oder absaugen, bei starker Verschmutzung Luftfilter gegen einen neuen austauschen. Nur trockene Filter einbauen.

8.1 Vierteljährlich

Überprüfen/Wechseln Sie den Luftfilter [7] oder [11] vierteljährlich wie folgt.

1. Innenabdeckung [8] bzw. Abdeckung [12] abnehmen.
2. ALD 10: Die Filterhalter und den Luftfilter aus dem Anschlussstutzen herausnehmen.
ALD 10 T: Luftfilter aus dem Anschlussstutzen herausnehmen.
3. Luftfilter gemäß voriger Tabelle reinigen oder austauschen.
4. Bei starken Verunreinigungen den kompletten Luftkanal und alle Gehäusekomponenten mit einem Staubsauger reinigen.
5. Luftfilter in den Anschlussstutzen einlegen (bei ALD 10 inkl. der beiden Filterhalter).
6. ALD 10: Innenabdeckung [8] auf den Anschlussstutzen drücken, bis diese einrastet. Auf die Schieber-Aussparung achten. Einstellposition (→ Kapitel 7) beachten.
ALD 10 T: Abdeckung [12] anbringen. Einstellposition (→ Kapitel 7) beachten.

8.2 Jährlich

Aus hygienischen Gründen den Luftfilter **jährlich** gegen einen neuen austauschen, → Kapitel 8.1.

9. Zubehör

Zubehör / Produkttyp	Artikel-Nr.
ALDF 10: Ersatzfilter Filterklasse G2, Verpackungseinheit à 5 Stk.	0093.0154
ALDF 10 T: Ersatzfilter Filterklasse G2, Verpackungseinheit à 5 Stk.	0093.0155
ALDS 10 Sturmsicherung	0152.0056

Bei Rückfragen

Maico Elektroapparate-Fabrik GmbH
 Steinbeisstraße 20
 78056 Villingen-Schwenningen, Deutschland
 Tel. +49 7720 694 445
 Fax +49 7720 694 175
 E-Mail: ersatzteilservice@maico.de

10. Entsorgung



Nicht in den Restmüll. Der ALD Außenwand-Luftdurchlass enthält teils wiederverwertbare Stoffe, teils Substanzen, die nicht in den Restmüll gelangen dürfen.

Entsorgen Sie die folgenden Komponenten nach den in Ihrem Land geltenden Bestimmungen:

- Verpackungsmaterialien
- Luftfilter
- nach Ablauf seiner Lebensdauer den kompletten Außenwand-Luftdurchlass

11. Abmessungen

ALD 10

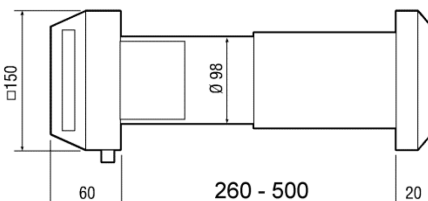

ALD 10 T

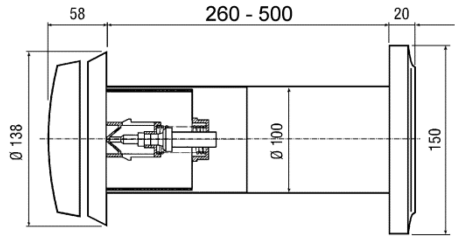

12. Kennlinien

ALD 10

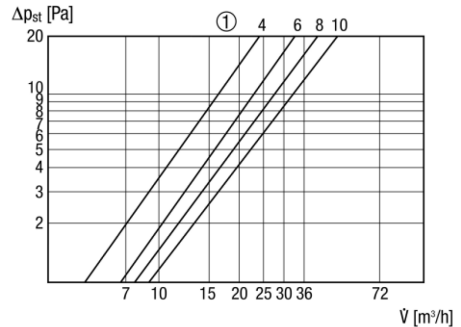

① = Schieberposition

ALD 10 T

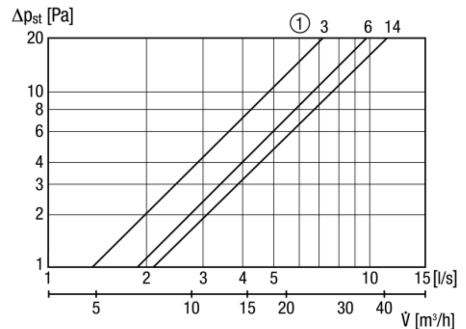

① = Öffnungsspalt [in mm]

ALD 10, ALD 10 T

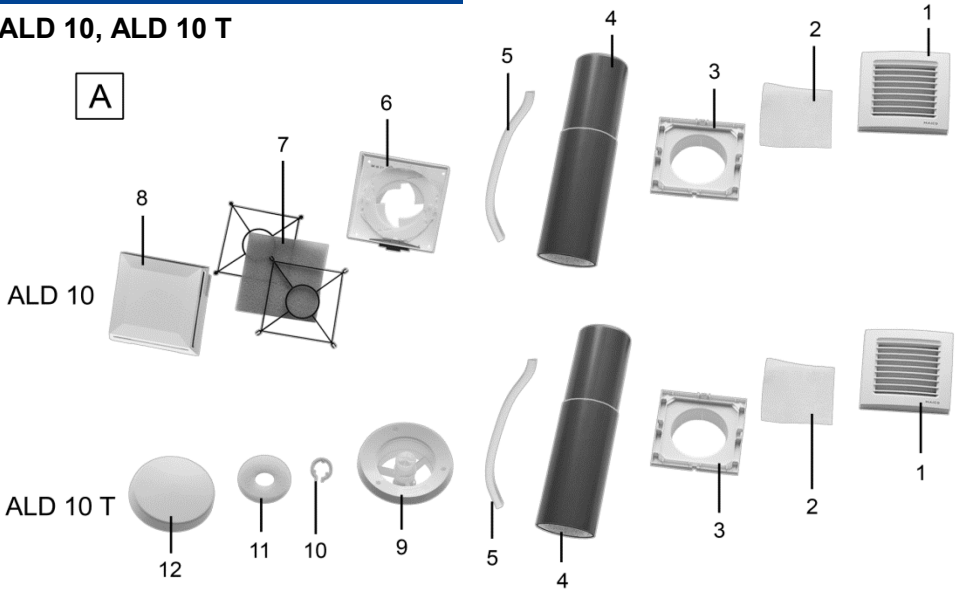

Table of contents

1. Scope of delivery	9
2. General notes	10
3. Product information	10
4. Technical data	11
5. Safety instructions	11
6. Mounting	12
7. Air volume settings	14
8. Cleaning, filter change	14
9. Accessories	14
10. Disposal	15
11. Dimensions	15
12. Characteristic curves	15

1. Scope of delivery

ALD 10

- Internal part: Connection socket, G2-air filter, 2x filter holder and cover
- Sealing strips, wall sleeve, 2-piece, for wall thicknesses up to 500 mm
- Outer part: Protective grille SG 100 incl. connection socket, fly screen FG 100
- Mounting instructions

ALD 10 T

- Internal part: Thermovalve with connection socket, spacing ring, G2 air filter (round) and cover
- Sealing strips, wall sleeve, 2-piece, for wall thicknesses up to 500 mm
- Outer part: Protective grille SG 100 incl. connection socket, fly screen FG 100
- Mounting instructions

Acknowledgements: © Maico Elektroapparate-Fabrik GmbH. English translation from the original German mounting instructions. We cannot be held responsible for mistakes or printing errors and retain the right to make technical modifications without giving prior notice.

2. General notes



Read these mounting instructions carefully before using the ALD for the first time. Follow the instructions. Keep these instructions safe for use later on.

2.1 Installation staff

Mounting is only permitted when carried out by trained specialists.

Installation staff are trained in electrical engineering and are aware of the risks and consequences of an electric shock.

2.2 Symbols used



Possibly dangerous situation which could result in minor to moderate injuries.

NOTICE

Possible situation which could cause damage to the product or its surroundings.



INFO symbol indicating important information and tips.

- Bullet point for information on the respective subject.
- 1. Instructions. Follow the instructions given in the order stated.

3. Product information

3.1 Equipment overview, Fig. A

ALD 10 und ALD 10 T

- 1 Cover for external grille
- 2 Fly screen FG 100
- 3 Connection socket, external
- 4 Wall sleeve, 2-piece:
- 5 Sealing strips for sockets [6] or [9]

ALD 10

- 6 Frame, with slider/connection socket
- 7 Filter holder (2x), air filter (filter class G2)
- 8 Internal cover

ALD 10 T

- 9 Connection socket, internal
- 10 Spacing ring
- 11 Air filter, round (filter class G2)
- 12 Cover

3.2 Product description

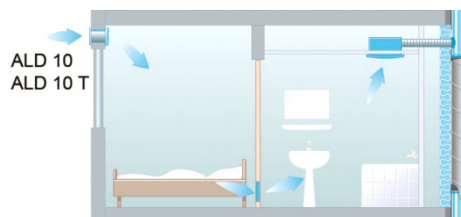

ALD 10

Outside wall air opening for nominal size 100 mm. With external grille, wall sleeve and square internal cover. Supply air element for draught-free, decentralised domestic ventilation with continuous regulation of the air flow. Air volume can be adjusted continuously using slider (iris closure):

- Slider to the left = CLOSED
- Slider to the right = OPEN

ALD 10 T

Outside wall air opening for nominal size 100 mm, depending on the temperature automatically self opening and closing.

With external grille, wall sleeve and thermostatic valve. For draught-free, decentralised domestic ventilation with an integrated thermostat. Supply air element opens or closes automatically. Controls in the temperature range -5 °C (closed) to $+10\text{ °C}$ (open). Air volume can be adjusted by turning the cover of the thermostatic valve. No electrical connection required.

Option: Storm protection ALDS 10

(not included in the scope of delivery, for accessories → current catalogue or → the Internet): A storm protection regulates the air flow during strong or gusty winds and fully closes the air channel during a storm. The occurrence of draughts is prevented. For free-standing buildings, installation is recommended on the weather-exposed side from the 3rd floor up.

3.3 Intended use

Permissible operation of the air opening:

- as supply air component in centralised or decentralised exhaust air systems.
- for fresh air supply in living rooms or bedrooms.
- in outside walls.
- in normal operation with open air opening. when outside air is polluted (e.g. smell of burning), only with closed internal cover/thermovalve.

3.4 Foreseeable cases of misuse

Maico is not liable for damages caused by improper use (use other than intended use).

Under no circumstances should the unit be used:

- if the installation position is incorrect. If sloped towards the inside wall, any condensate produced may run into the interior of the building.

4. Technical data

Max. standard sound level difference $D_{n,w}$ with a length of 500 mm	ALD 10: 31 dB ALD 10 T: 33 dB
Volumetric flow at 8 Pa differential pressure and G2 air filter	ALD10: 28 m ³ /h ALD10 T: 24 m ³ /h
Wall thickness	up to 500 mm
Core hole diameter	115 mm
Max. ambient temperature	60 °C

Further technical data

- Dimensions and characteristic curves, → Chapters 11 and 12.
- Internet → maico-fans.com or using the QR code on the fold-out page

5. Safety instructions

- Mounting is only permitted when carried out by trained specialists.
- The applicable accident prevention requirements must be observed. Be safety-conscious when working, especially when working at great heights, for example when mounting the external grille.
- Only use original Maico accessories.
- Adjustments to structural circumstances are permitted as described below. Additional modifications and alterations to the ALD are not permitted and release Maico from any guarantee obligations and liability.

5.1 Safe and correct practices during operation



Danger if outside air is polluted, smells of fire for example. Close the internal cover or the thermo-valve by hand, to prevent the pollutants potentially entering the building.



ALD 10 T can only be fully closed by removing the spacing ring [10]. If the outside air is polluted, remove the spacing ring and fully close the supply air element.

6. Mounting

6.1 Mounting instructions

- Position outside wall air opening as per the details of your planning office.
- For dimensions → Chapter 11.
- Install ALD at an incline of around 1...2 % towards the outside wall.
- Recommendation: Install ALD in top part of window (to right or left of window) at a height of 2 to 2.20 m.
- It must be possible for the cover to be removed in order to change the filter. The installation location should be selected accordingly.
- ALD 10: The internal cover slider must be easy to move. The slider/guide must not be soiled, for example from paint residues or cleaning materials.
- Thinner walls will mean reduced sound insulation.
- You will find more information and planning instructions in Practical Guidance for Comfort Ventilation, (→ maico-fans.com, service, download product documents, controlled domestic ventilation).

6.2 Preparations for mounting

1. Take ALD components out of the packaging.
2. Decide on the installation position.



Ensure a minimum distance of 110 mm between the core hole centre and wall and ceiling.

6.3 Mounting wall sleeve

NOTICE Condensate will run towards the inside wall if the core hole is drilled at too small an incline. Ensure an incline of 1...2 % to the outside wall so that any condensation which collects can drain outwards.

Fit the wall sleeve [4] in the wall as follows.

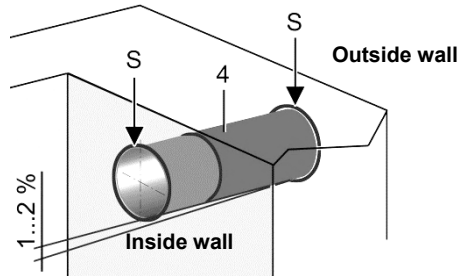

1. Drill core hole with a minimum diameter of 115 mm in the wall.
2. Push the two-piece wall sleeve into the wall (with the large sleeve diameter towards the outside). Select a wall sleeve length which ends with the sleeve flush with the plaster on both sides.
3. If walls have a wooden construction, additionally seal the interfaces to this construction. Stick sealing strips to the wall sleeve in these areas. Suitable sealing material is to be supplied by the customer.
4. Fully seal the spaces between the wall sleeve and wall with permanently elastic and weatherproof sealant (→ arrow „S“).
5. Optional: Insert storm protection.



Stick enclosed sealing strips on the outer ring of the storm protection and insert them in at approximately the middle of the wall sleeve. Ensure a vertical installation position – the silicone ribs must not sag under their own weight.

6.4 Mounting external grille

1. Remove cover from external grille.

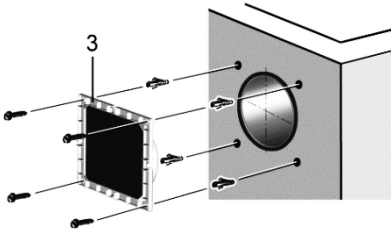

2. Secure connection socket [3] to outside wall with 4 screws. Suitable mounting material is to be supplied by the customer.
3. Insert fly screen [2] in connection socket.

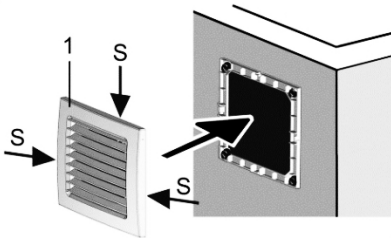

4. Fit external grille cover [1] onto connection socket [3] so that it locks into place all around. Ensure that the unit is installed with the Maico logo in the bottom right.
5. Seal external grille [3] to outside wall with permanently elastic and weatherproof sealant (→ arrows "S").

i Do not seal the underside to allow any condensate produced to drain away. Suitable sealing material is to be supplied by the customer.

6.5 Mounting internal cover/thermo-valve

ALD 10

The internal cover is attached to the inside wall as follows.

1. Take the internal cover [8] off the frame [6].
2. Stick the sealing strips [5] all around the connection socket of frame [6].

3. Push the connection socket of frame [6] into the wall sleeve and attach the frame to the internal wall. Suitable mounting material is to be supplied by the customer.
4. Ensure that the air filter unit [7] (inner filter holder, air filter and external filter holder) is correctly clipped onto the 4 corner points of the internal cover [8].
5. Press entire cover unit onto the frame [6], until it snaps into place.

- i** Do not impair the slider function when mounting.
6. Undertake air volume settings according to Chapter 7.

ALD 10 T



CAUTION

Danger of injury from tensioned spring on thermal element of the thermo-valve. The spring can jump out suddenly during dismounting.

The thermal element is fully fitted ex factory. Do not open shutter.

1. Remove cover [12] from connection socket [9].
2. Stick the sealing strips [5] all around the connection socket [9].
3. Screw connection socket [9] onto inner wall Suitable mounting material is to be supplied by the customer.
4. Insert air filter [11] in connection socket.

i The spacing ring [10] can be used to close the thermo-valve to a minimum gap of 3 mm. The supply air element is therefore always open.

i If the outside air is polluted (if there is a fire outside for example), the spacing ring [10] must be removed and the supply air element fully closed.

5. Screw the cover [12] to the connection socket [9].
6. Undertake air volume settings according to Chapter 7.

7. Air volume settings

In general, the internal cover [8] or cover [12] of the thermovalve is usually open so that the inside of the building is always supplied with fresh air. The required air volume is shown in the characteristic curves in Chapter 12.

ALD 10

1. Position the internal cover slider [8] so that the necessary air volume is observed. The slider position needed to ensure this air volume is shown in Chapter 12.
2. The iris closure of the ALD opens/closes depending on the setting.
 - CLOSED = Slider all the way to the left
 - AUF = Slider all the way to the right

ALD 10 T

1. Position cover [12] of the thermovalve so that the necessary air volume is observed. The opening gap [in mm] needed to ensure this air volume is shown in Chap. 12.



At temperatures of less than 10 °C the gap changes by ± 1 mm per 1 K (minimum space 4 mm).

8. Cleaning, filter change



For air filter article numbers → Chapter 9.

Air filter	Task
G2 air filter (dust filter)	Wash out with clean water or exhaust if slightly dirty. Replace with new one if very dirty. Insert only dry filter.

8.1 Quarterly

Check/Change the air filter [7] or [11] quarterly as follows.

1. Take off the internal cover [8]/cover [12].
2. ALD 10: Take the filter holder and the air filter out of the connection socket.
ALD 10 T: Take the air filter out of the connection socket.

3. Clean or replace air filter according to the table in Chapter 8.
4. In the case of heavy soiling, clean the complete air channel and all of the housing components with a vacuum cleaner.
5. Insert air filter (for ALD 10 incl. both filter holders) in the connection socket.
6. ALD 10: Press internal cover [8] onto connection socket until it snaps into place. Mind the slider slot. Observe the setting position (→ Chapter 7).
ALD 10 T: Screw on cover [12]. Observe the setting position (→ Chapter 7).

8.2 Annually

For reasons of hygiene, replace the air filter **annually** with a new one, → Chapter 8.1.

9. Accessories

Accessories / Product type	Article no.
ALDF 10: Replacement filter, filter class G2, 5 items per packing unit	0093.0154
ALDF 10 T: Replacement filter, filter class G2, 5 items per packing unit	0093.0155
ALDS 10 Storm protection	0152.0056

In the case of questions:

Maico Elektroapparate-Fabrik GmbH
Steinbeisstraße 20
78056 Villingen-Schwenningen,
Germany
Tel. +49 (0)7720 694445
Fax +49 (0)7720 694175
E-Mail: ersatzteilservice@maico.de

10. Disposal



Do not dispose of in domestic waste. The ALD outside wall air opening contains in part material that can be recycled and in part substances that must not be disposed of with domestic waste.

Dispose of the following components in compliance with the regulations valid in your country:

- Packaging materials
- Air filters
- Once its service life is over, the complete outside wall air opening

11. Dimensions

ALD 10

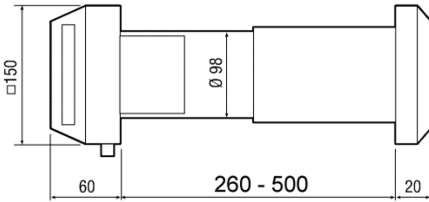

ALD 10 T

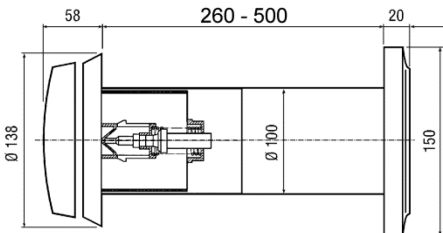

12. Characteristic curves

ALD 10

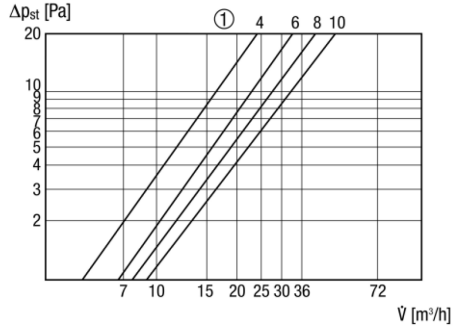

① = Slider position

ALD 10 T

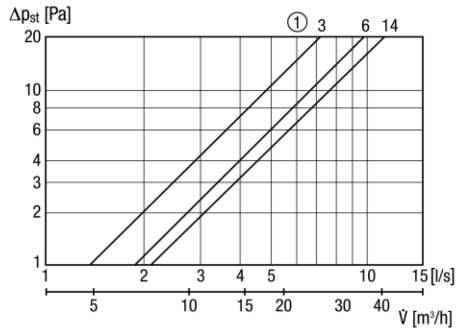

① = Gap opening [in mm]

