

EZS 20/2 B

EZQ / EZS..B prawe obroty

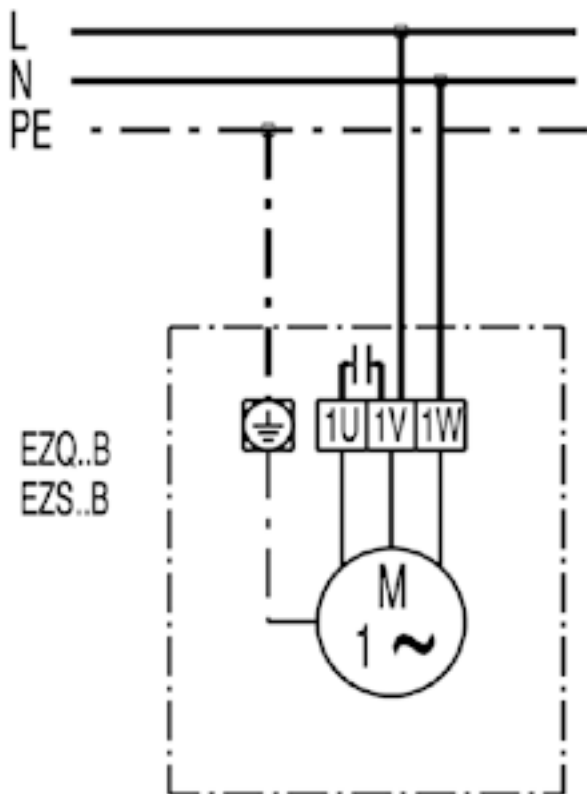

EZS 20/2 B

EZQ / EZS..B lewe obroty

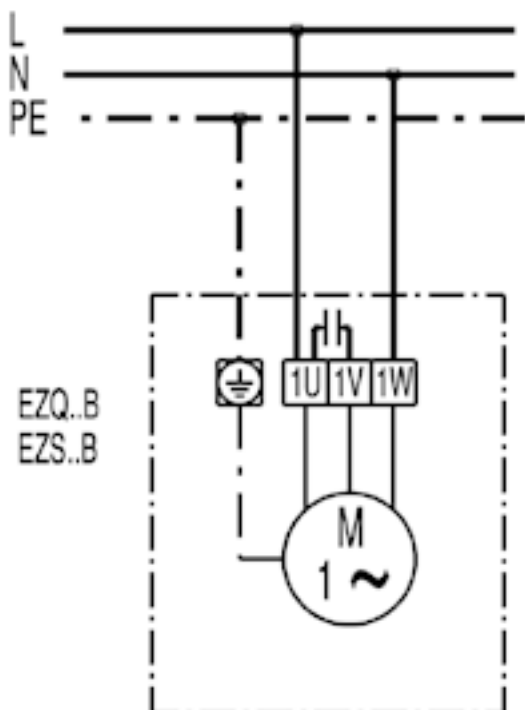

EZS 20/2 B

EZQ / EZS..B z regulatorem obrotów ST / STU / STS lewe obroty

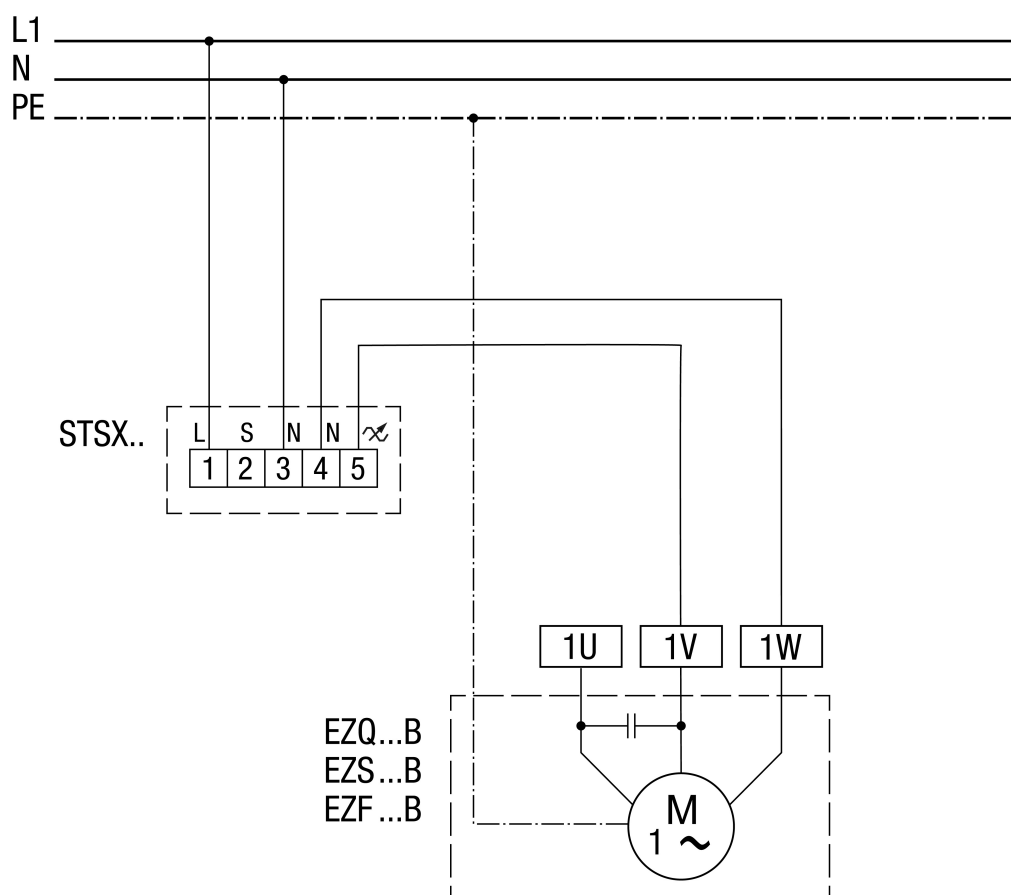

EZS 20/2 B

EZQ / EZS..B z regulatorem obrotów STW1

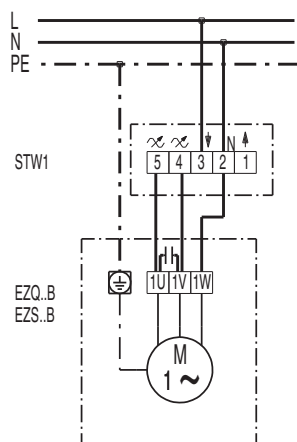

EZQ / EZS..B z przełącznikiem kierunku obrotów UKW 1 i regulatorem obrotów STU..

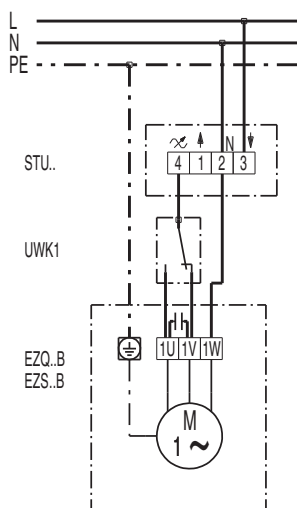

EZS 20/2 B

EZQ / EZS..B z transformatorem 5-stopniowym TRE..S / Tr..S i przełącznikiem 5-stopniowym ESS20

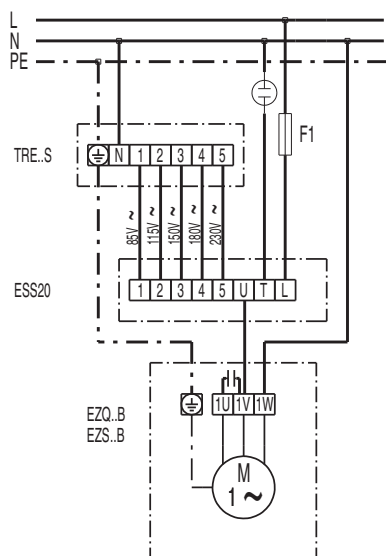

EZQ / EZS..B z transformatorem 5-stopniowym TRE..

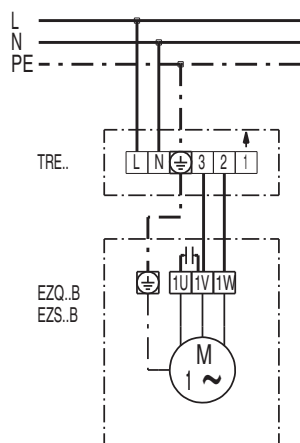

EZS 20/2 B

EZQ / EZS..B z przełącznikiem kierunku obrotów W1 / WU1

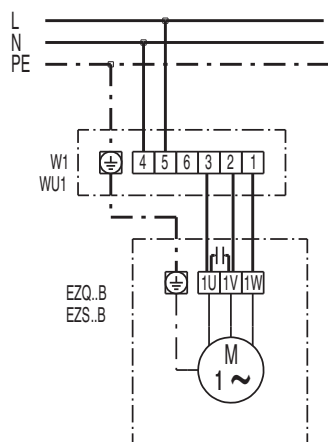

EZQ / EZS..B z przełącznikiem kierunku obrotów FS 7

