

HDR 15 EC

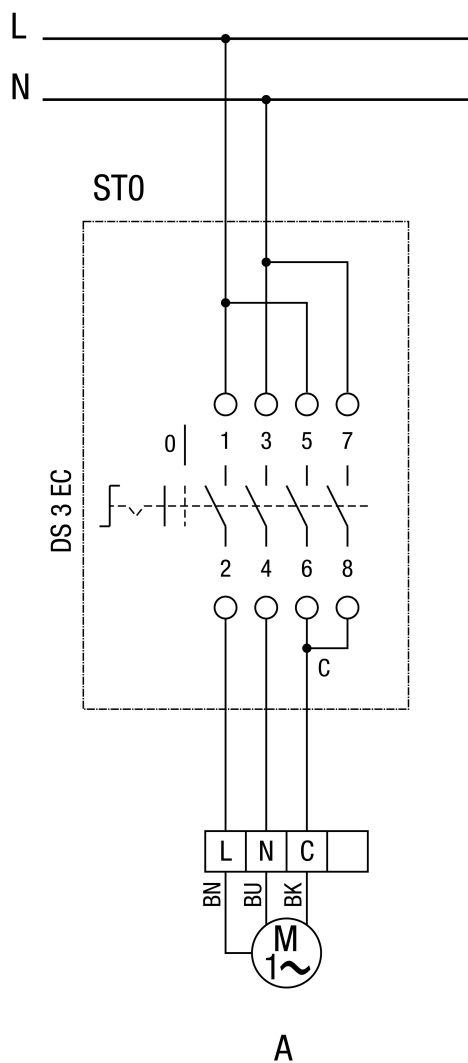

ST0 = położenie 0
A = Wył

HDR 15 EC

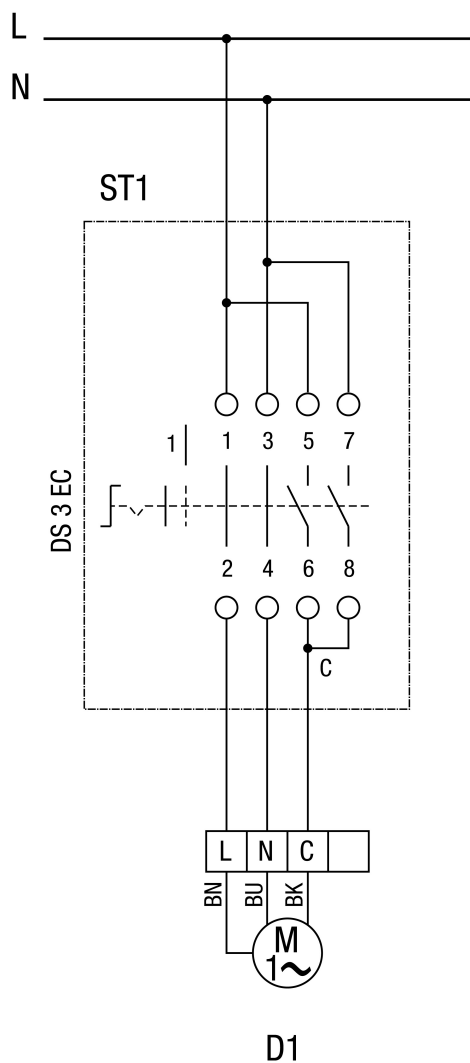

ST 1 = położenie 1
 D1 = prędkość obrotowa 1

HDR 15 EC

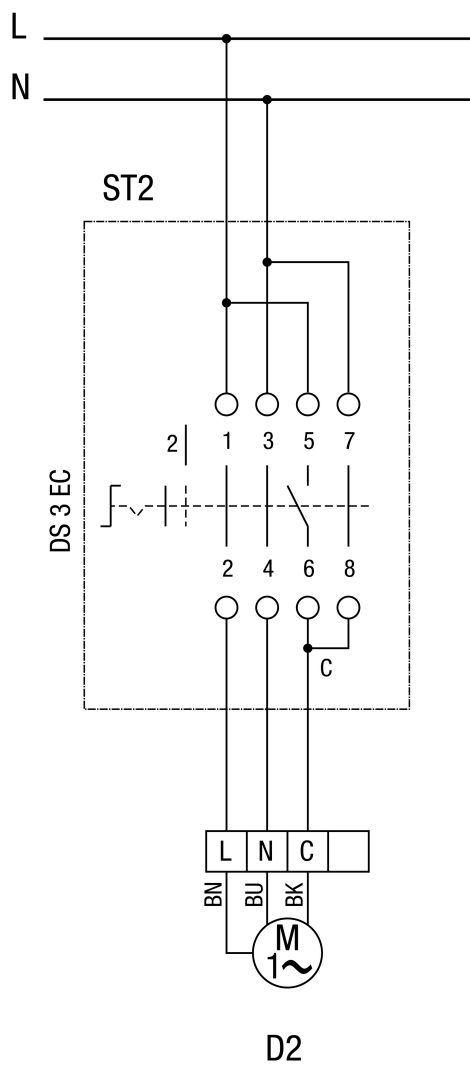

ST 2 = położenie 2
 D2 = prędkość obrotowa 2

HDR 15 EC

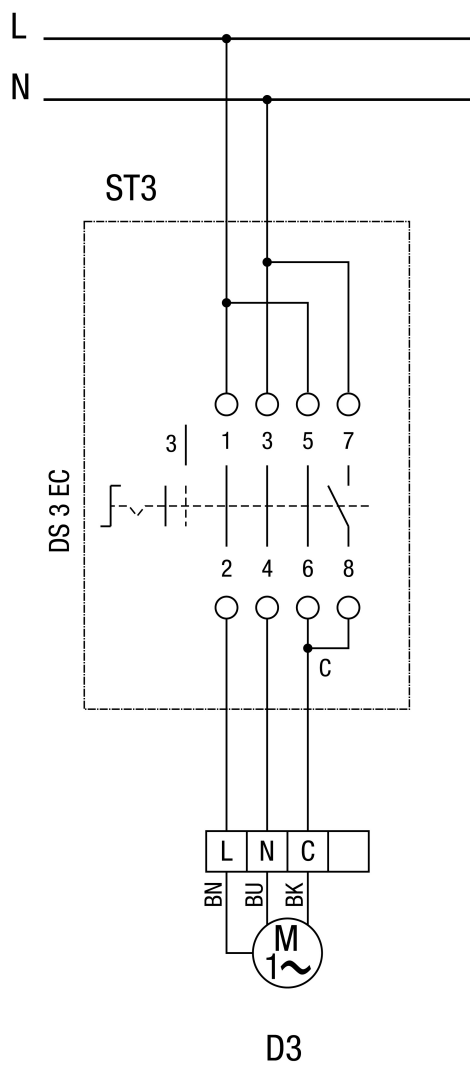

ST 3 = położenie 3
 D3 = prędkość obrotowa 3

HDR 15 EC

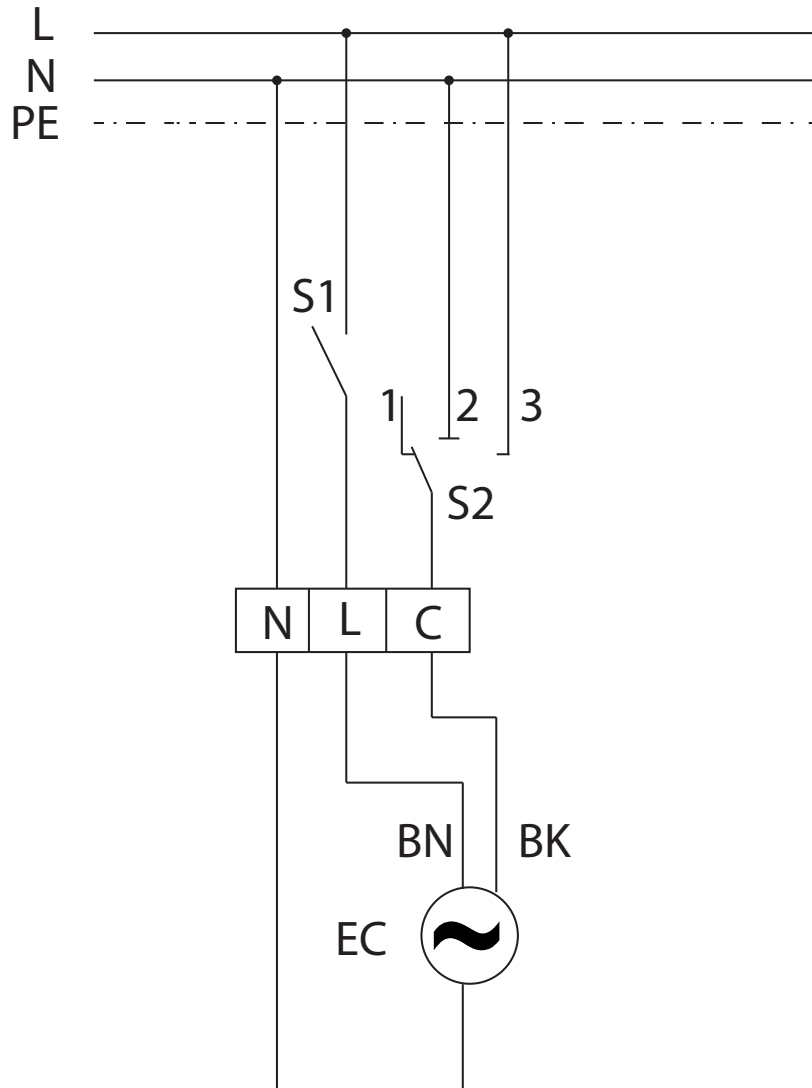
Układ sterowania wentylacją pomieszczeń RLS 3 dla wentylatora kanałowego HDR
EC

S1 - Zał/Wył
S2 - przełącznik preselekcyjny dla stopni
