

# ABS 180-150



## Краткая информация

Детали отведения с переходниками 45° с роликовым кольцевым уплотнением для спирально-навивных труб, DN 180 / 150

Номер артикула

0055.0433

## Технические данные

Вид монтажа	Скрытый монтаж
Температура окружающей среды	60 °C
Упаковочный комплект	1 штук
Ассортимент	К
GTIN (EAN)	4012799554332

## Габаритный чертеж [mm]

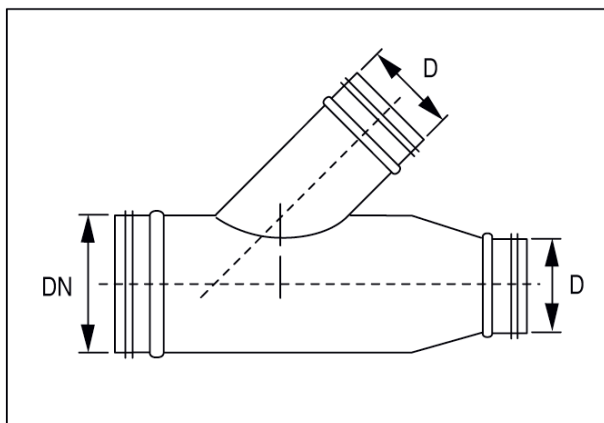

DN	D
180	150