

ABZ 200-160



Краткая информация

Детали ответвления 45° с роликовым кольцевым уплотнением для спирально-навивных труб, DN 200 / 160

Номер артикула

0055.0413

Технические данные

Вид монтажа	Скрытый монтаж
Температура окружающей среды	60 °C
Упаковочный комплект	1 штук
Ассортимент	К
GTIN (EAN)	4012799554134

Габаритный чертеж [мм]

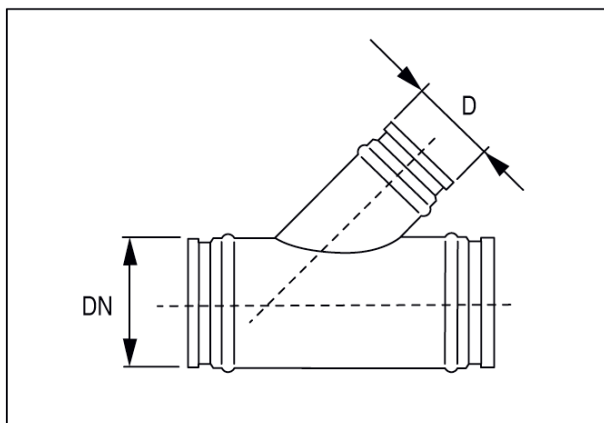

DN	D
200	160