

AKL 160



Краткая информация

Запорный клапан с роликовым кольцевым уплотнением для спирально-навивных труб, DN 160

Номер артикула

0092.0423

Технические данные

Вид монтажа	Скрытый монтаж
Температура окружающей среды	60 °C
Упаковочный комплект	1 штук
Ассортимент	К
GTIN (EAN)	4012799924234

Габаритный чертеж [mm]

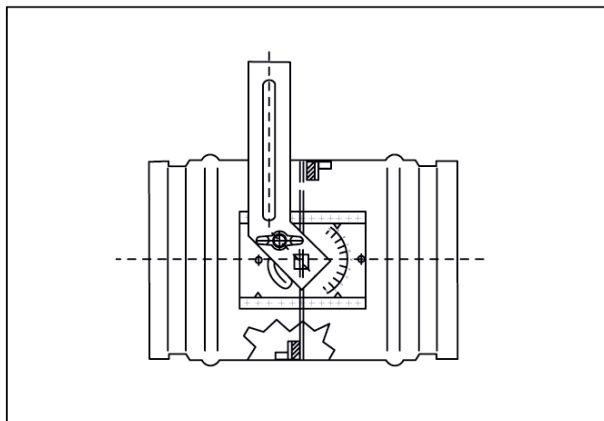

DN

160