

AKL 80



Краткая информация

Запорный клапан с роликовым кольцевым уплотнением для спирально-навивных труб, DN 80

Номер артикула

0092.0419

Технические данные

Вид монтажа	Скрытый монтаж
Температура окружающей среды	60 °C
Упаковочный комплект	1 штук
Ассортимент	К
GTIN (EAN)	4012799924196

Габаритный чертеж [mm]

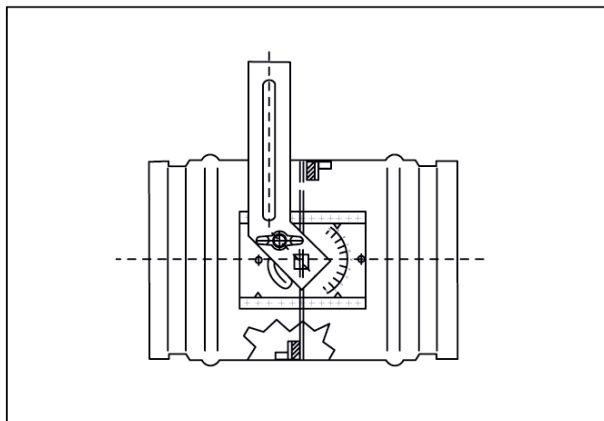

DN

80