

AVM 10



Краткая информация

Автоматическая заслонка для труб, DN 100

Номер артикула

0093.0002

Технические данные

Направление воздуха	Приточная или вытяжная вентиляция
Позиция	вертикальный / горизонтальный
Материал	Листовая сталь, оцинкованная
Вес	0,19 kg
Масса с упаковкой	0,3 kg
Вид заслонки	с автоматическим открытием и закрытием
Номинальный диаметр	100 mm
Ширина	98 mm
Высота	98 mm
Глубина	88 mm
Ширина с упаковкой	106 mm
Высота с упаковкой	106 mm
Глубина с упаковкой	97 mm
Упаковочный комплект	1 штук
Ассортимент	C
GTIN (EAN)	4012799930020

AVM 10

Характеристика Потери давления

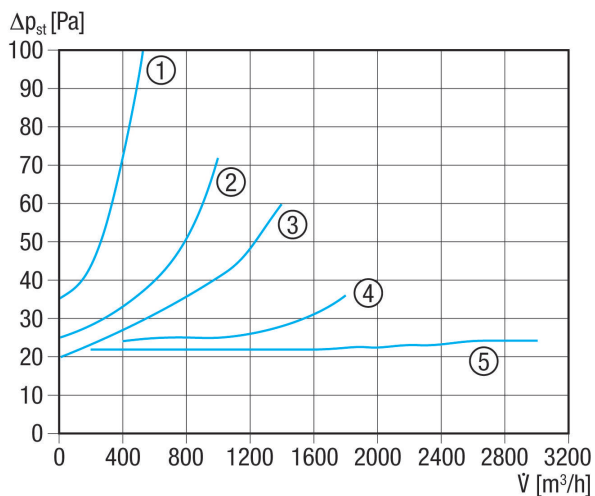

- ① AVM 10
- ② AVM 12
- ③ AVM 15
- ④ AVM 16
- ⑤ AVM 20, AVM 25, AVM 31, AVM 35, AVM 40

Габаритный чертеж [mm]

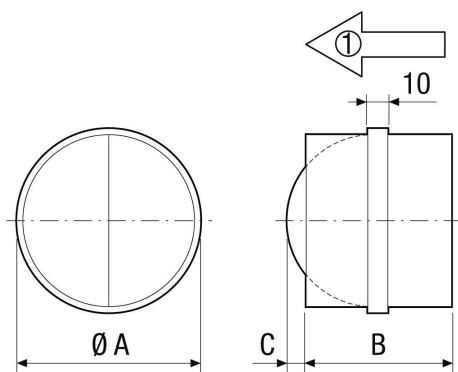

A	B	C
100	88	26

① Направление потока воздуха