

## AVM 20



## Краткая информация

Автоматическая заслонка для труб, DN 200

Номер артикула

0093.0006

## Технические данные

Направление воздуха	Приточная или вытяжная вентиляция
Позиция	вертикальный / горизонтальный
Материал	Листовая сталь, оцинкованная
Вес	0,78 kg
Масса с упаковкой	0,8 kg
Вид заслонки	с автоматическим открытием и закрытием
Номинальный диаметр	200 mm
Ширина	198 mm
Высота	198 mm
Глубина	88 mm
Ширина с упаковкой	198 mm
Высота с упаковкой	198 mm
Глубина с упаковкой	88 mm
Упаковочный комплект	1 штук
Ассортимент	C
GTIN (EAN)	4012799930068

# AVM 20

## Характеристика Потери давления

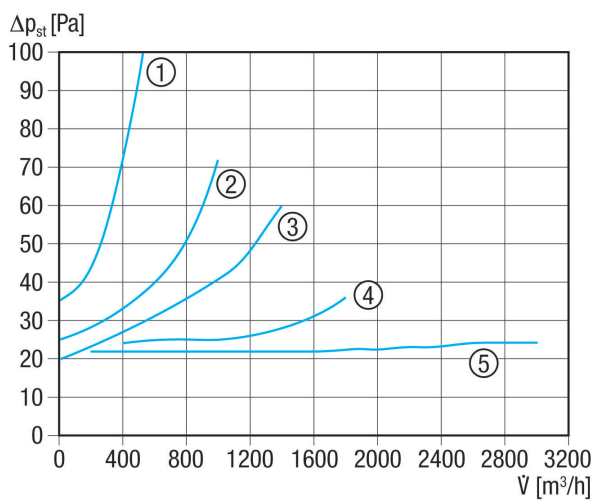

- ① AVM 10
- ② AVM 12
- ③ AVM 15
- ④ AVM 16
- ⑤ AVM 20, AVM 25, AVM 31, AVM 35, AVM 40

## Габаритный чертеж [mm]

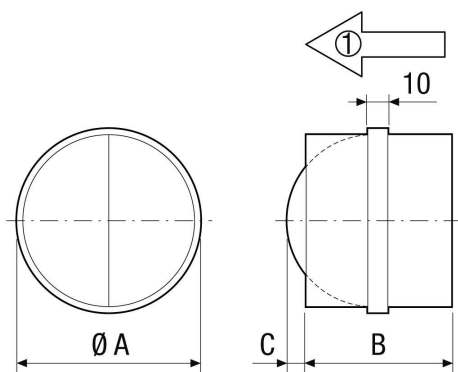

A	B	C
200	88	56

① Направление потока воздуха