

AVM 35



Краткая информация

Автоматическая заслонка для труб, DN 355

Номер артикула

0093.0012

Технические данные

Направление воздуха	Приточная или вытяжная вентиляция
Позиция	вертикальный / горизонтальный
Материал	Листовая сталь, оцинкованная
Вес	2,1 kg
Масса с упаковкой	2,12 kg
Вид заслонки	с автоматическим открытием и закрытием
Номинальный диаметр	355 mm
Ширина	353 mm
Высота	353 mm
Глубина	198 mm
Ширина с упаковкой	353 mm
Высота с упаковкой	353 mm
Глубина с упаковкой	198 mm
Упаковочный комплект	1 штук
Ассортимент	C
GTIN (EAN)	4012799930129

AVM 35

Характеристика Потери давления

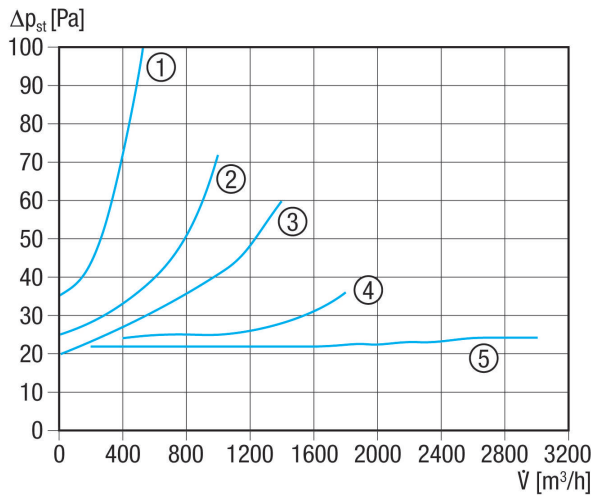

- ① AVM 10
- ② AVM 12
- ③ AVM 15
- ④ AVM 16
- ⑤ AVM 20, AVM 25, AVM 31, AVM 35, AVM 40

Габаритный чертеж [mm]

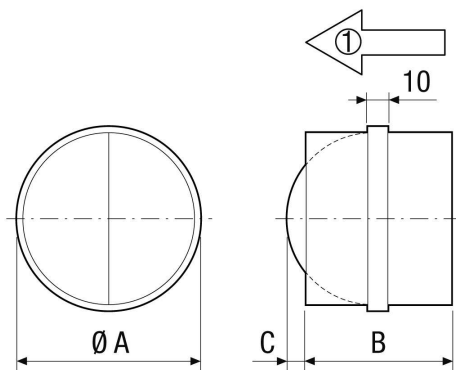

A	B	C
355	198	80

① Направление потока воздуха