

B30-80



Краткая информация

Отвод 30°, растянутый с роликовым кольцевым уплотнением для спирально-навивных труб, DN 80

Номер артикула

0055.0331

Технические данные

Вид монтажа	Скрытый монтаж
Температура окружающей среды	60 °C
Упаковочный комплект	1 штук
Ассортимент	К
GTIN (EAN)	4012799553311

Габаритный чертеж [мм]

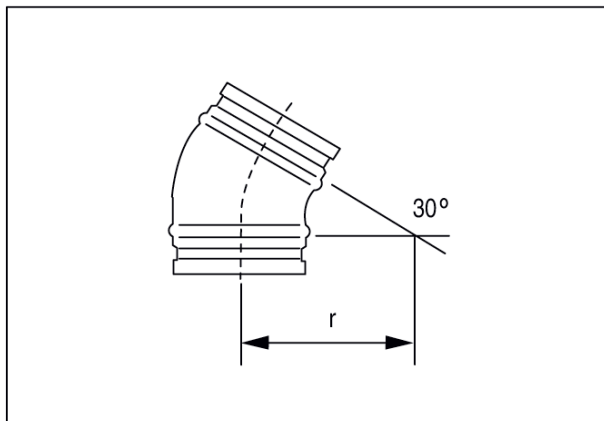

DN	80
DN = R	