

ELA 22



Краткая информация

Гибкий соединительный штуцер для предотвращения передачи шума и вибрации от присоединяемых воздуховодов, DN 224

Номер артикула

0092.0282

Технические данные

Материал фланца	Сталь, оцинкованная
Материал манжеты	Пластмасса
Вес	1,35 kg
Масса с упаковкой	1,4 kg
Подходит для номинального диаметра	224 mm
Ширина	280 mm
Высота	280 mm
Глубина	220 mm
Ширина с упаковкой	280 mm
Высота с упаковкой	280 mm
Глубина с упаковкой	220 mm
Упаковочный комплект	1 штук
Ассортимент	C
GTIN (EAN)	4012799922827

Габаритный чертеж [mm]

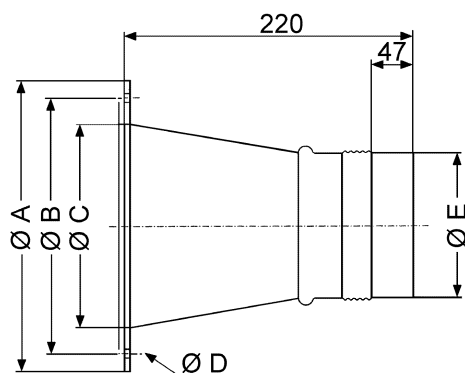

A	B	C	D	E
280	259	238	7	222