

ELA 25



Краткая информация

Гибкий соединительный штуцер для предотвращения передачи шума и вибрации от присоединяемых воздуховодов, DN 250

Номер артикула

0092.0266

Технические данные

Материал фланца	Сталь, оцинкованная
Материал манжеты	Пластмасса
Вес	1,46 kg
Масса с упаковкой	1,5 kg
Подходит для номинального диаметра	250 mm
Ширина	304 mm
Высота	304 mm
Глубина	220 mm
Ширина с упаковкой	304 mm
Высота с упаковкой	304 mm
Глубина с упаковкой	220 mm
Упаковочный комплект	1 штук
Ассортимент	C
GTIN (EAN)	4012799922667

Габаритный чертеж [mm]

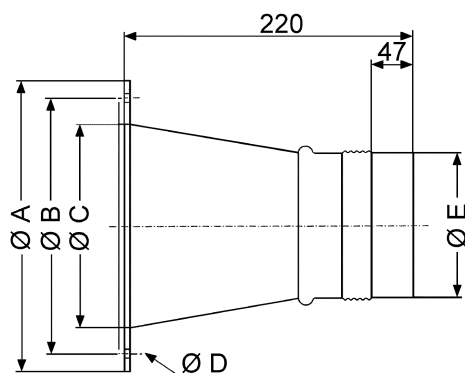

A	B	C	D	E
304	286	262	7	247