

ELR 20



Краткая информация

Закрепительные манжеты для предотвращения передачи звука и вибрации от трубных вентиляторов, DN 200

Номер артикула

0092.0112

Технические данные

Материал	Листовая сталь, оцинкованная
Вес	0,27 kg
Масса с упаковкой	0,3 kg
Подходит для номинального диаметра	200 mm
Ширина	222 mm
Высота	222 mm
Глубина	60 mm
Ширина с упаковкой	222 mm
Высота с упаковкой	222 mm
Глубина с упаковкой	60 mm
Упаковочный комплект	1 штук
Ассортимент	C
GTIN (EAN)	4012799921127

Габаритный чертеж [mm]

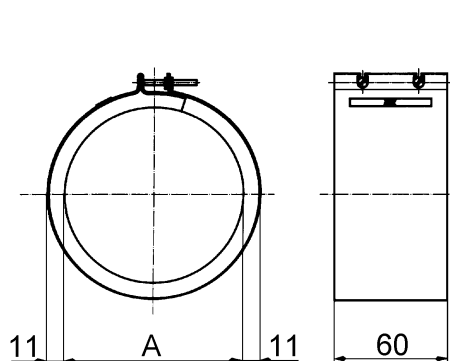

A

200

На рисунке – в смонтированном состоянии, поставляется в разобранном виде