

Краткая информация

Крепежная ножка для монтажа вентиляторов EZL/DZL и EZR/DZR на стенах, потолках или консолях, DN 250

Номер артикула

0036.0070

Технические данные

Материал	Листовая сталь, оцинкованная
Вес	0,55 kg
Масса с упаковкой	1,1 kg
Подходит для номинального диаметра	250 mm
Ширина	288 mm
Высота	115 mm
Глубина	40 mm
Ширина с упаковкой	288 mm
Высота с упаковкой	115 mm
Глубина с упаковкой	40 mm
Упаковочный комплект	2 штук
Ассортимент	C
GTIN (EAN)	4012799360704

Габаритный чертеж [mm]

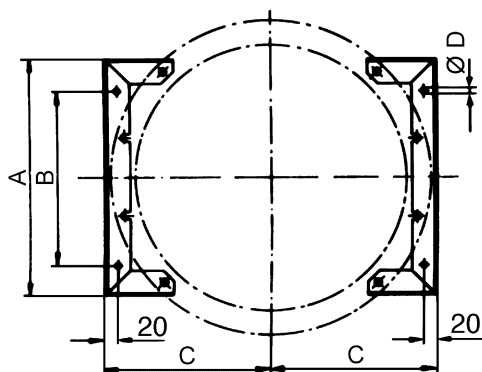

A	B	C	D
288	150	178	7