

Краткая информация

Крепежная ножка для монтажа вентиляторов EZL/DZL и EZR/DZR на стенах, потолках или консолях, DN 350

Номер артикула

0036.0072

Технические данные

Материал	Листовая сталь, оцинкованная
Вес	0,56 kg
Масса с упаковкой	1,1 kg
Подходит для номинального диаметра	350 mm
Ширина	319 mm
Высота	100 mm
Глубина	40 mm
Ширина с упаковкой	319 mm
Высота с упаковкой	100 mm
Глубина с упаковкой	40 mm
Упаковочный комплект	2 штук
Ассортимент	C
GTIN (EAN)	4012799360728

Габаритный чертеж [mm]

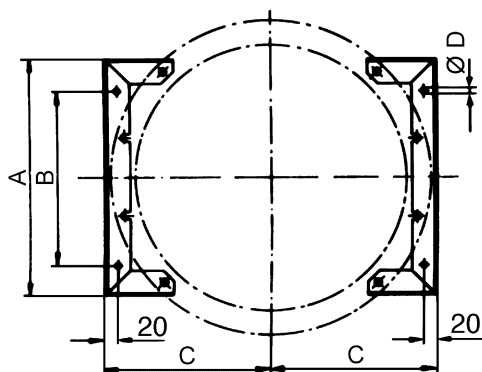

A	B	C	D
319	224	226	7