

Краткая информация

Крепежная ножка для монтажа вентиляторов EZL/DZL и EZR/DZR на стенах, потолках или консолях, DN 400

Номер артикула

0036.0073

Технические данные

Материал	Листовая сталь, оцинкованная
Вес	0,61 kg
Масса с упаковкой	1,27 kg
Подходит для номинального диаметра	400 mm
Ширина	350 mm
Высота	108 mm
Глубина	40 mm
Ширина с упаковкой	350 mm
Высота с упаковкой	108 mm
Глубина с упаковкой	40 mm
Упаковочный комплект	2 штук
Ассортимент	C
GTIN (EAN)	4012799360735

Габаритный чертеж [mm]

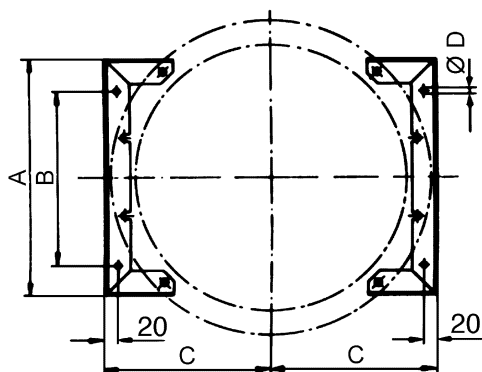

A	B	C	D
350	250	249	7