



Краткая информация

Контрштуцер для присоединения гибких манжет DN 560 к воздуховодам

Номер артикула

0055.0176

Технические данные

Материал	Листовая сталь, оцинкованная
Вес	2,2 kg
Масса с упаковкой	2,21 kg
Подходит для манжет с номинальным диаметром	560 mm
Ширина	664 mm
Высота	664 mm
Глубина	50 mm
Ширина с упаковкой	664 mm
Высота с упаковкой	664 mm
Глубина с упаковкой	50 mm
Упаковочный комплект	1 штук
Ассортимент	C
GTIN (EAN)	4012799551768

Габаритный чертеж [mm]

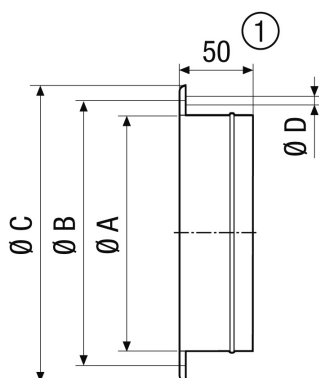

A	B	C	D
570	629	664	14

① GS 56: 55 mm