

Краткая информация

Охватывающее уплотнение для спирально-навивных труб, DN 125

Номер артикула 0175.0271

Технические данные

Вид монтажа	Скрытый монтаж
Материал	EPDM-резина
Номинальный диаметр	125 mm
Температура окружающей среды	60 °C
Упаковочный комплект	1 штук
Ассортимент	К
GTIN (EAN)	4012799752714

LD 125

Габаритный чертеж [mm]

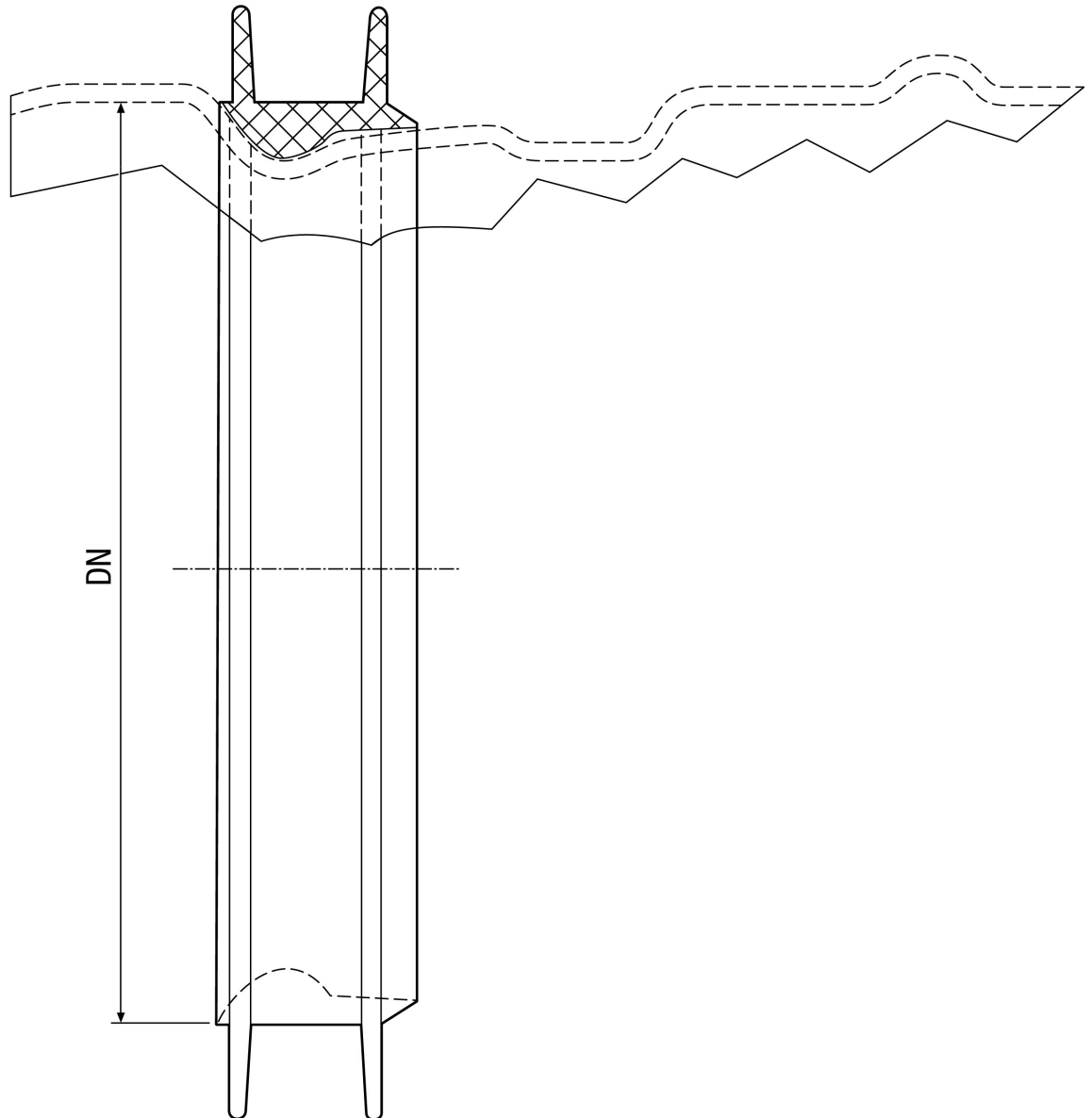

DN
125