

Краткая информация

Охватывающее уплотнение для спирально-навивных труб, DN 80

Номер артикула 0175.0269

Технические данные

Вид монтажа	Скрытый монтаж
Материал	EPDM-резина
Номинальный диаметр	80 mm
Температура окружающей среды	60 °C
Упаковочный комплект	1 штук
Ассортимент	К
GTIN (EAN)	4012799752691

LD 80

Габаритный чертеж [mm]

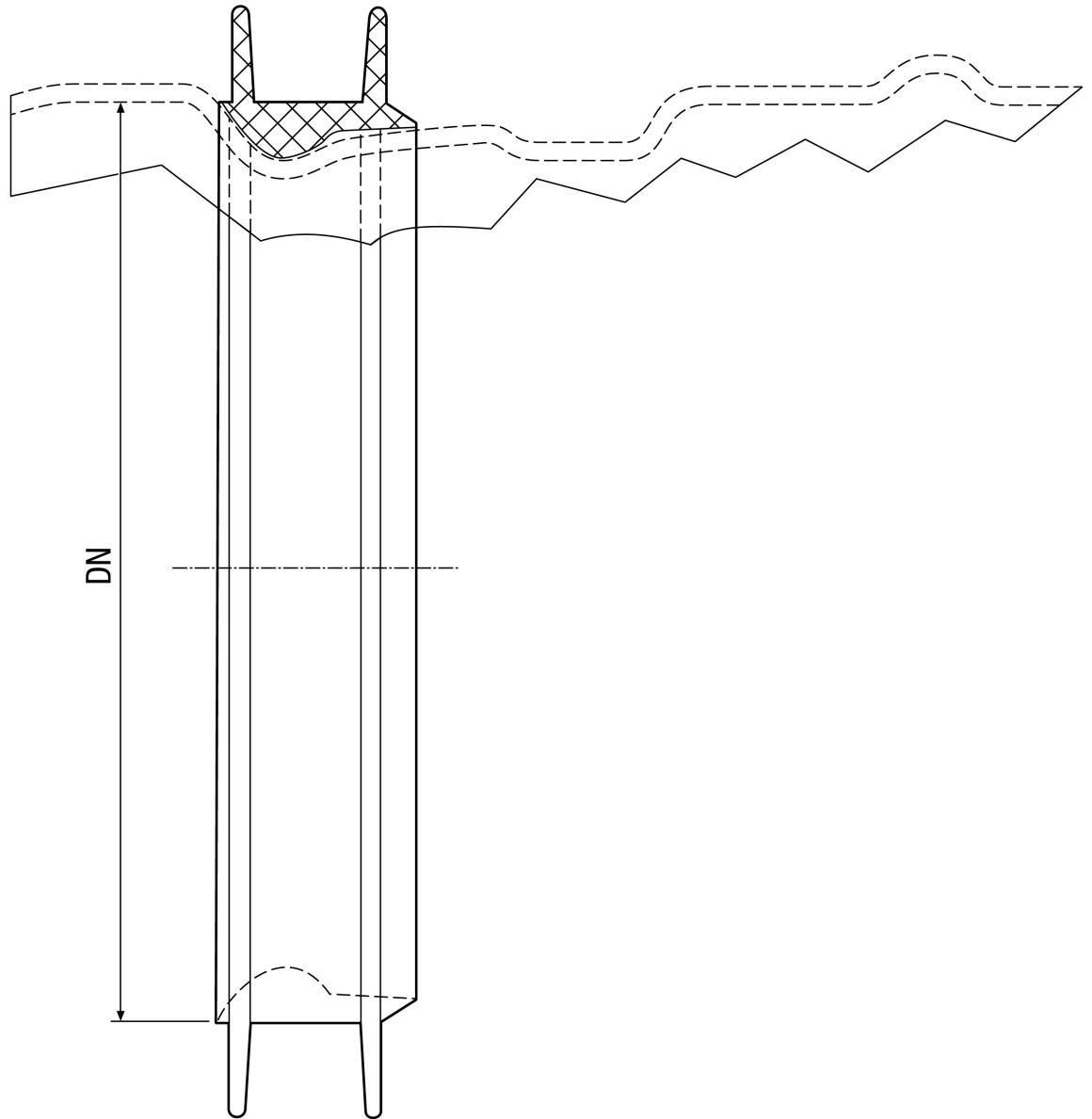

DN
80