

Краткая информация

Внутренняя решетка для приточно-вытяжной вентиляции для монтажа в трубопроводах, оцинкованный стальной лист, макс. 350 м³/ч

Номер артикула

0151.0357

Технические данные

Направление воздуха	Приточная и вытяжная вентиляция
Рациональный пропуск воздуха при раскрытии задвижки на 75%	250 м ³ /ч - 350 м ³ /ч
Монтаж	внутри
Место установки	Труба
Материал	Листовая сталь, оцинкованная
Вес	1,23 kg
Масса с упаковкой	1,42 kg
Подходит для номинального диаметра	140 mm - 400 mm (идеально 250 mm)
Ширина	658 mm
Высота	113 mm
Глубина	56 mm
Ширина с упаковкой	685 mm
Высота с упаковкой	120 mm
Глубина с упаковкой	70 mm
Упаковочный комплект	1 штук
Ассортимент	C
GTIN (EAN)	4012799513575

LGR 62/6

Характеристика Торцевая скорость отводимого воздуха

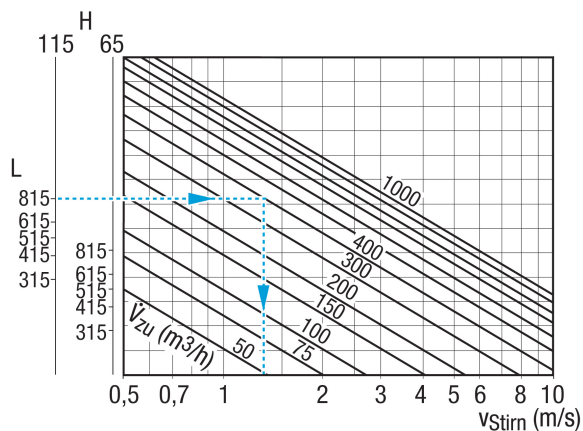

Характеристика Потери давления на вытяжном воздухе

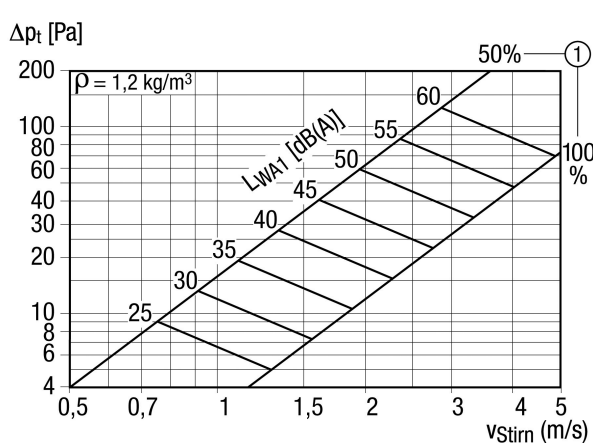

① при положении задвижки ОТКР. в %

Характеристика Торцевая скорость приточного воздуха

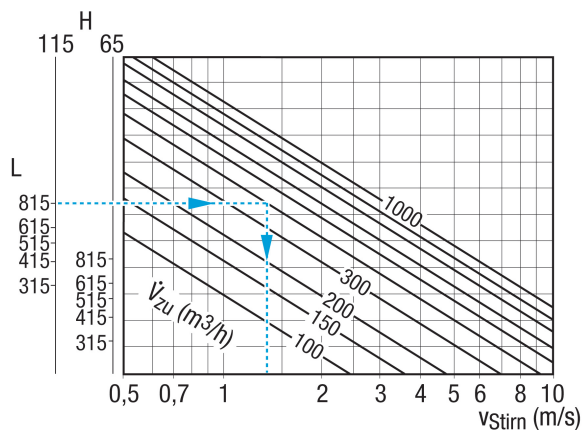

LGR 62/6

Характеристика Потери давления на приточном воздухе

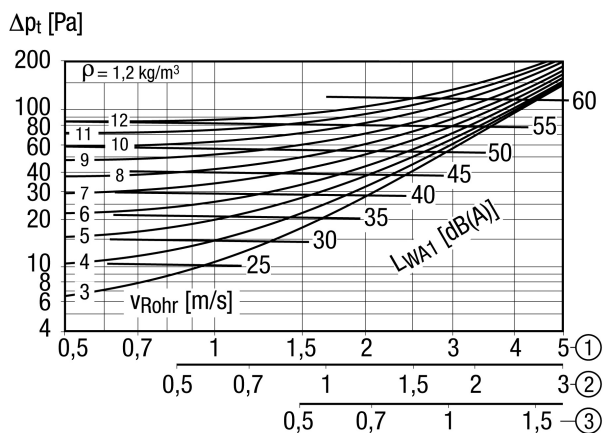

- ① Торцевая скорость при положении задвижки 100 % открыто
- ② Торцевая скорость при положении задвижки 50 % открыто
- ③ Торцевая скорость при положении задвижки 25 % открыто

Габаритный чертеж [mm]

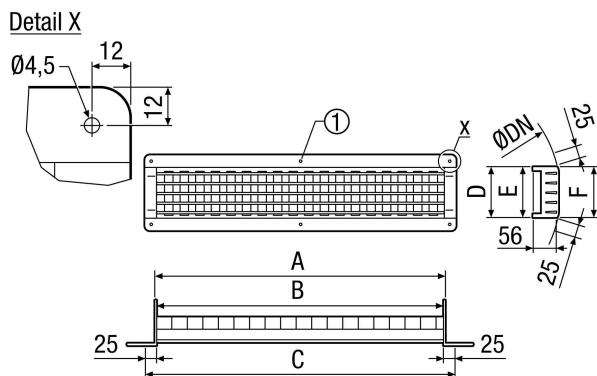

A	B	C	D	E	F
615	612	658	65	60	58

① Только для LGR 82/6 и LGR 82/12