

REDA70/170/80



Краткая информация

Переход с уменьшением 70/170 на 80/100, асимметричный

Номер артикула

0055.0713

Технические данные

Материал корпуса	Стальной лист, оцинкованный по методу Сендзимира
Масса с упаковкой	0 kg
Размер канала	170 mm x x 70 mm
Уменьшение до размера канала	x/ x
Ширина с упаковкой	0 mm
Высота с упаковкой	0 mm
Глубина с упаковкой	0 mm
Упаковочный комплект	1 штук
Ассортимент	К
GTIN (EAN)	4012799557135

Габаритный чертеж [mm]

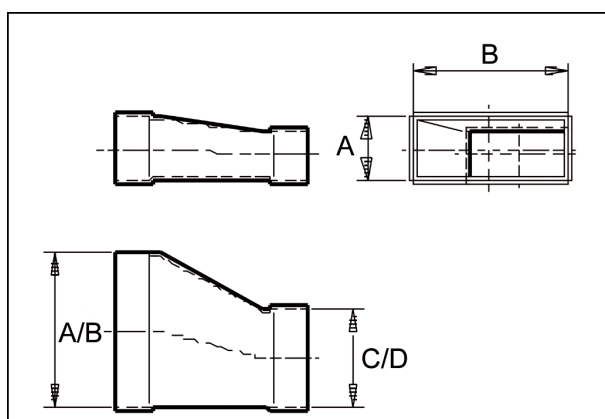

A	B	C	D
70	170	80	100