

# REDS55/220/80/2



## Краткая информация

Переход с уменьшением 55/220 на 80/200, симметричный

Номер артикула

0055.0696

## Технические данные

Материал	Стальной лист, оцинкованный по методу Сендзимира
Масса с упаковкой	0 kg
Размер канала	220 mm x x 55 mm
Уменьшение до размера канала	x/ x org.mozilla.javascript.Undefined@8ed68a
Ширина с упаковкой	0 mm
Высота с упаковкой	0 mm
Глубина с упаковкой	0 mm
Упаковочный комплект	1 штук
Ассортимент	К
GTIN (EAN)	4012799556961

## Габаритный чертеж [mm]

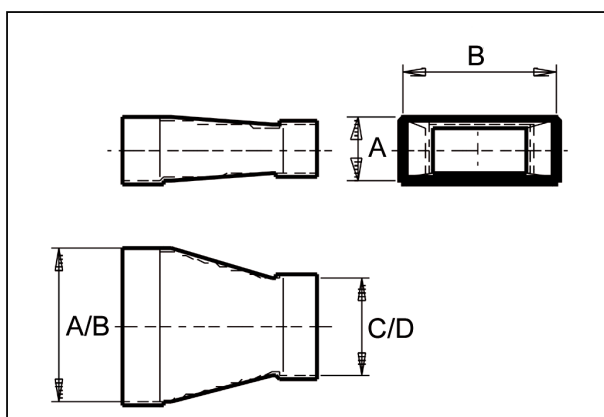

A	B	C	D
55	220	80	200