

RO 100



Краткая информация

Отверстие для чистки с роликовым кольцевым уплотнением для спирально-навивных труб, DN 100

Номер артикула

0092.0406

Технические данные

Вид монтажа	Скрытый монтаж
Температура окружающей среды	60 °C
Упаковочный комплект	1 штук
Ассортимент	К
GTIN (EAN)	4012799924067

Габаритный чертеж [mm]

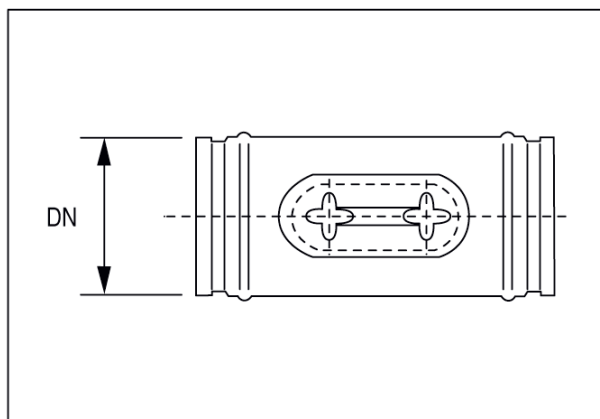

DN

100