

RSK 160



Краткая информация

Обратный клапан для спирально-навивных труб, DN 160

Номер артикула

0092.0429

Технические данные

Вид монтажа	Скрытый монтаж
Температура окружающей среды	60 °C
Упаковочный комплект	1 штук
Ассортимент	К
GTIN (EAN)	4012799924296

Габаритный чертеж [мм]

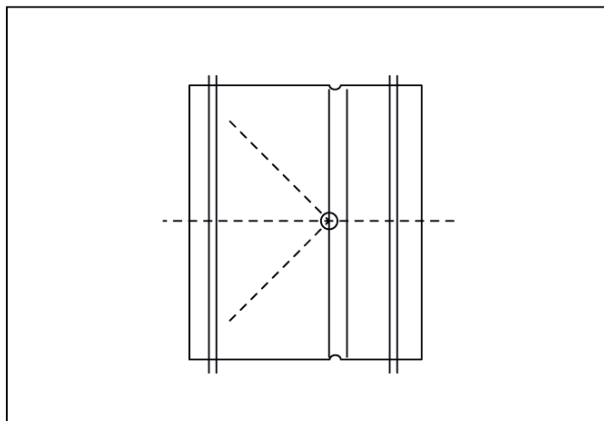

DN

160