

RSK 200



Краткая информация

Обратный клапан для спирально-навивных труб, DN 200

Номер артикула

0092.0431

Технические данные

Вид монтажа	Скрытый монтаж
Температура окружающей среды	60 °C
Упаковочный комплект	1 штук
Ассортимент	К
GTIN (EAN)	4012799924319

Габаритный чертеж [mm]

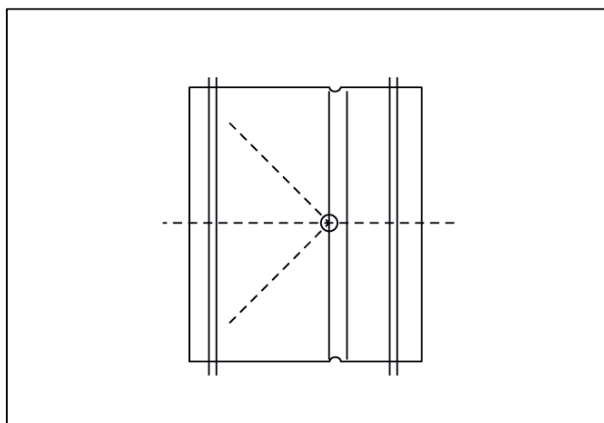

DN

200