



Краткая информация

Цоколь для плоских крыш для монтажа крышных вентиляторов на черепичную крышу, серийное исполнение для уклона крыши до 30°, DN 315 мм

Номер артикула

0093.0978

Технические данные

Исполнение	уклон крыши до 30°
Материал корпуса	Листовая сталь, оцинкованная
Вес	31,5 kg
Масса с упаковкой	32,5 kg
Подходит для номинального диаметра	315 mm
Ширина	815 mm
Высота	290 mm
Глубина	915 mm
Ширина с упаковкой	910 mm
Высота с упаковкой	910 mm
Глубина с упаковкой	850 mm
Упаковочный комплект	1 штук
Ассортимент	C
GTIN (EAN)	4012799939788

Габаритный чертеж [mm]

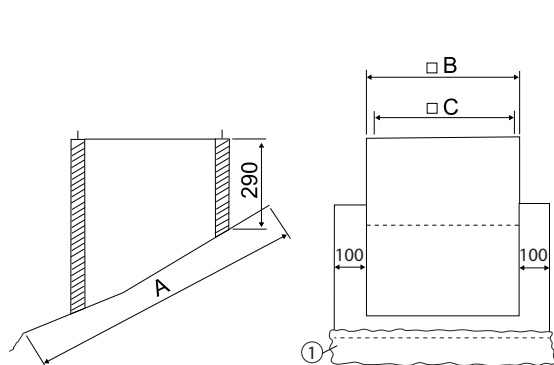

A	B	C
915	615	570

① Свинцовый фартук