

TFE 15-4

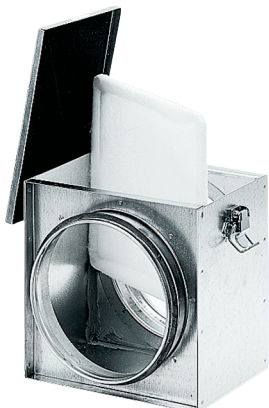

Краткая информация

Воздушный фильтр для установки в трубу, DN 150

Номер артикула

0149.0076

Технические данные

Позиция	вертикальный / горизонтальный
Материал корпуса	Листовая сталь, оцинкованная
Вес	2,6 kg
Масса с упаковкой	2,86 kg
Класс фильтра	ISO Coarse 70 % (G4)
Номинальный диаметр	150 mm
Ширина	260 mm
Высота	230 mm
Глубина	205 mm
Ширина с упаковкой	290 mm
Высота с упаковкой	290 mm
Глубина с упаковкой	260 mm
Температура окружающей среды	100 °C
Упаковочный комплект	1 штук
Ассортимент	C
GTIN (EAN)	4012799490760

TFE 15-4

Характеристика Потери давления

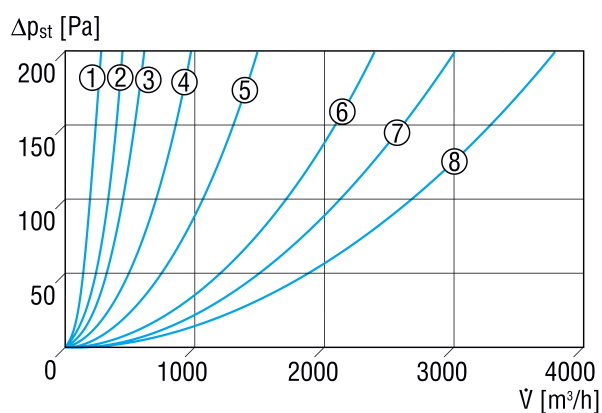

- ① TFE 10-4
- ② TFE 12-4
- ③ TFE 15-4, TFE 16-4
- ④ TFE 20-4
- ⑤ TFE 25-4
- ⑥ TFE 31-4
- ⑦ TFE 35-4
- ⑧ TFE 40-4

Габаритный чертеж [mm]

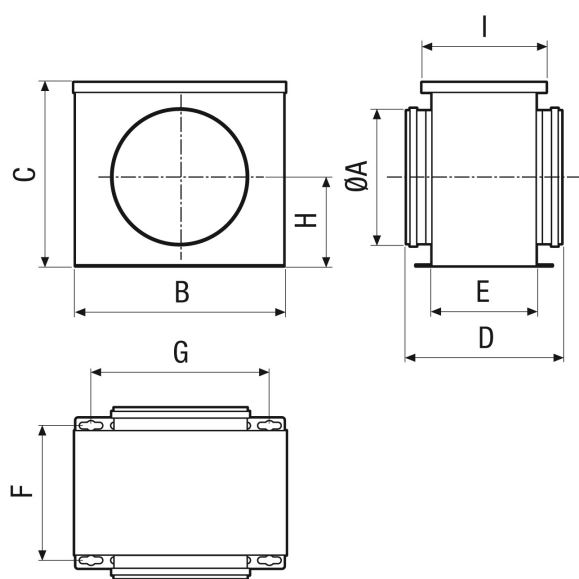

A	B	C	D	E	F	G	H	I
150	261	229	205	129	152	211	114,5	160