

TFE 31-7



Краткая информация

Воздушный фильтр для установки в трубу, DN 315

Номер артикула

0149.0055

Технические данные

Позиция	вертикальный / горизонтальный
Материал корпуса	Листовая сталь, оцинкованная
Вес	7,63 kg
Масса с упаковкой	9,28 kg
Вид фильтра	Пылевой фильтр и фильтр пылицы
Класс фильтра	ISO ePM1 50 % (F7)
Номинальный диаметр	315 mm
Ширина	460 mm
Высота	530 mm
Глубина	300 mm
Ширина с упаковкой	485 mm
Высота с упаковкой	650 mm
Глубина с упаковкой	485 mm
Температура окружающей среды	80 °C
Упаковочный комплект	1 штук
Ассортимент	C
GTIN (EAN)	4012799490555

TFE 31-7

Характеристика Потери давления

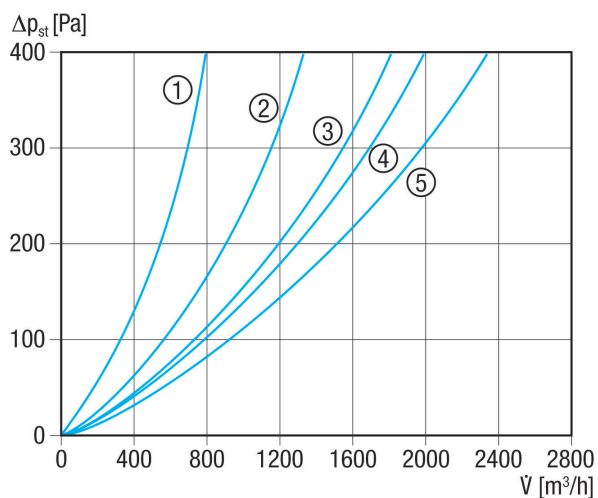

- ① TFE 10-7 до TFE 16-7
- ② TFE 20-7
- ③ TFE 25-7
- ④ TFE 31-7 и TFE 35-7
- ⑤ TFE 40-7

Габаритный чертеж [mm]

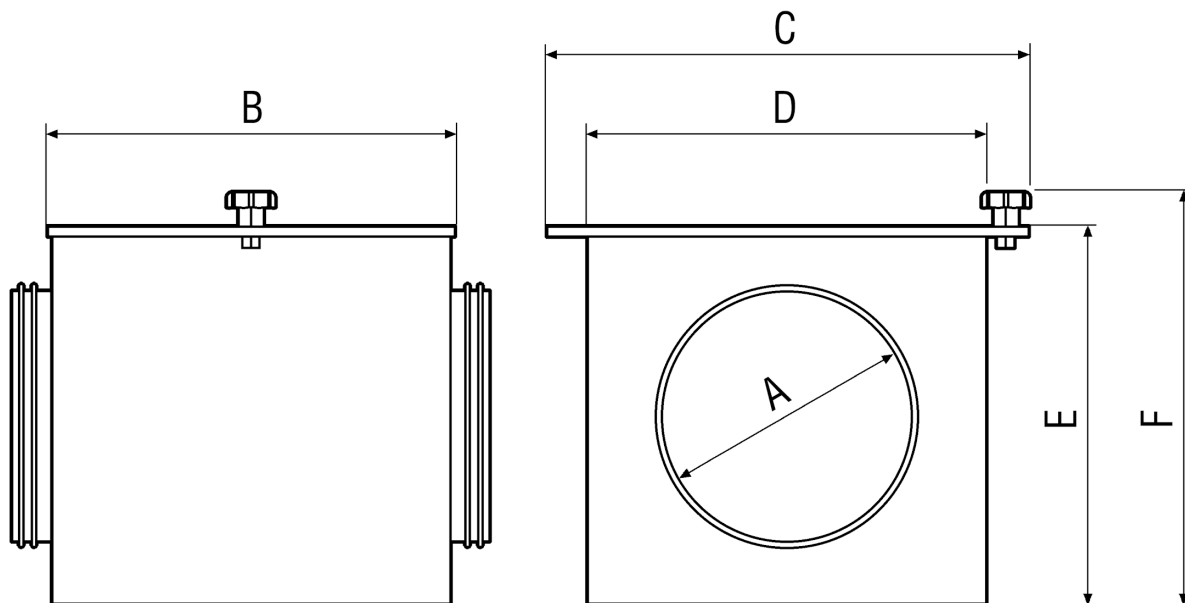



TFE 31-7

A	B	C	D	E	F
315	300	460	400	500	530