

## TFE 40-5



## Краткая информация

Воздушный фильтр для установки в трубу, DN 400

Номер артикула

0149.0066

## Технические данные

Позиция	вертикальный / горизонтальный
Материал корпуса	Листовая сталь, оцинкованная
Вес	8,73 kg
Масса с упаковкой	10,68 kg
Класс фильтра	F5
Номинальный диаметр	400 mm
Ширина	560 mm
Высота	530 mm
Глубина	300 mm
Ширина с упаковкой	800 mm
Высота с упаковкой	610 mm
Глубина с упаковкой	410 mm
Температура окружающей среды	80 °C
Упаковочный комплект	1 штук
Ассортимент	C
GTIN (EAN)	4012799490661

# TFE 40-5

## Характеристика Потери давления



- ① TFE 10-5 до TFE 16-5
- ② TFE 20-5
- ③ TFE 25-5
- ④ TFE 31-5 и TFE 35-5
- ⑤ TFE 40-5

## Габаритный чертеж [mm]

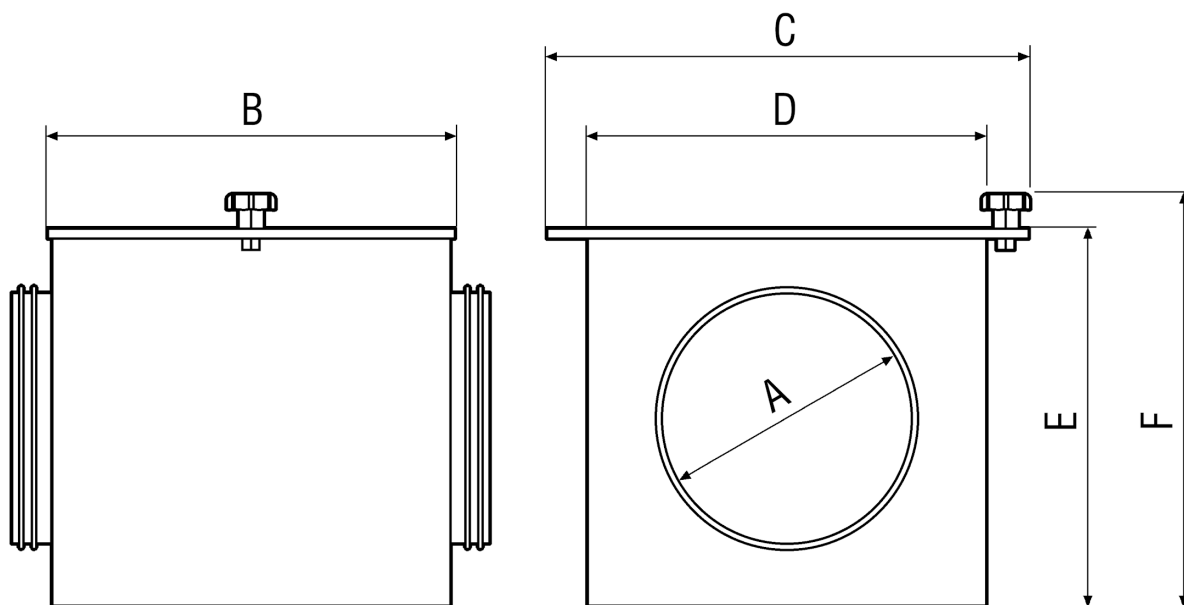



# TFE 40-5

A	B	C	D	E	F
400	300	560	500	500	530