

## TFP 28



## Краткая информация

Воздушный фильтр ISO Coarse 85 % (G4) для монтажа в канале, размеры канала 600 мм x 300 мм

Номер артикула

0149.0033

## Технические данные

Место установки	Канал
Позиция	вертикальный / горизонтальный
Материал корпуса	Листовая сталь, оцинкованная
Вес	10,6 kg
Масса с упаковкой	10,6 kg
Класс фильтра	ISO Coarse 85 % (G4)
Размер канала	600 mm x 300 mm
Ширина	640 mm
Высота	340 mm
Глубина	550 mm
Ширина с упаковкой	640 mm
Высота с упаковкой	340 mm
Глубина с упаковкой	550 mm
Температура транспортирующей среды при $I_{Max}$	70 °C
Упаковочный комплект	1 штук
Ассортимент	D
GTIN (EAN)	4012799490333

# TFP 28

## Характеристика Потери давления TFP

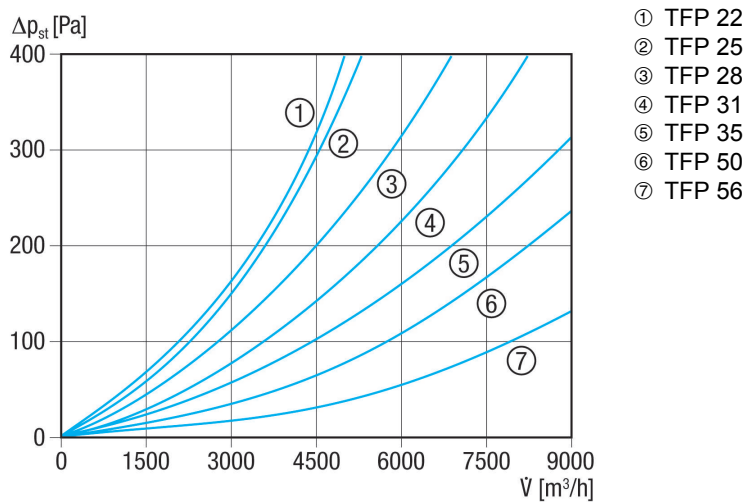

## Габаритный чертеж [mm]

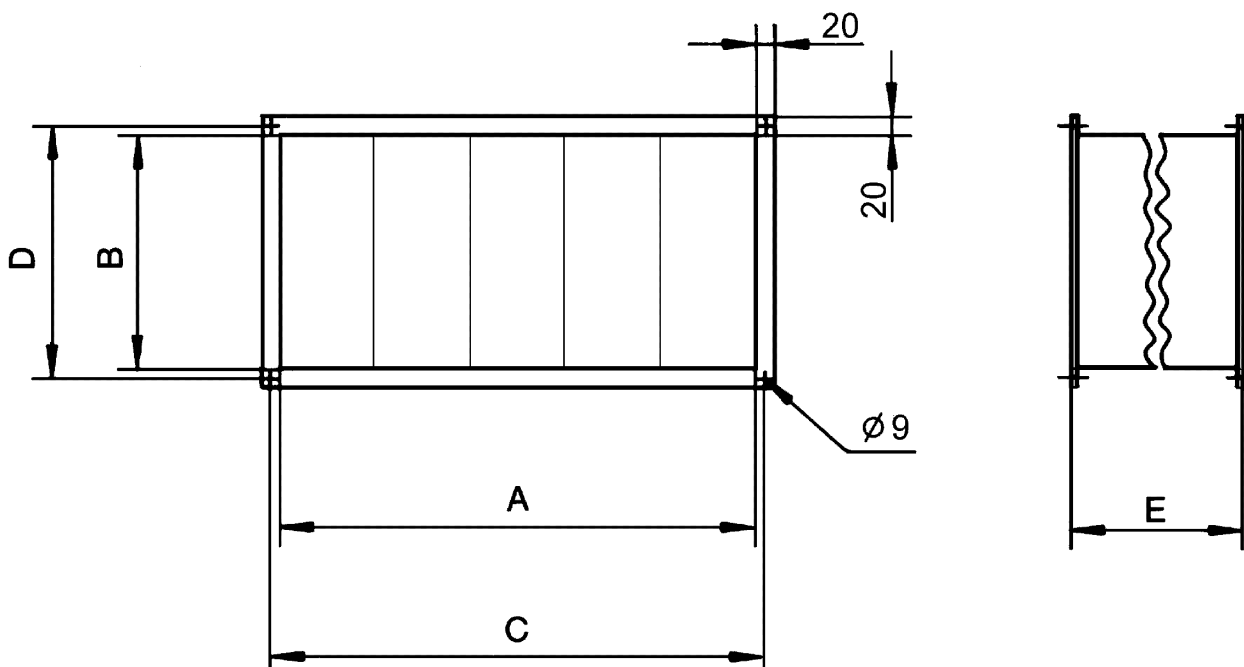

A	B	C	D	E
600	300	620	320	550

