

# VD 60

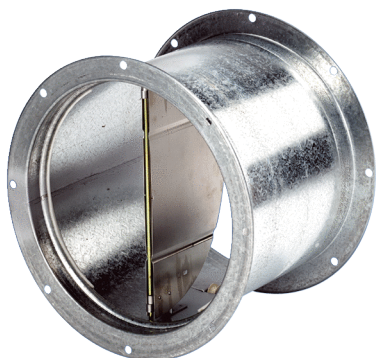

## Краткая информация

Заслонка с тяговым устройством, открывающаяся автоматически

Номер артикула 0093.0108

## Технические данные

Направление воздуха	Вытяжная вентиляция
Материал	Листовая сталь
Вес	9,6 kg
Масса с упаковкой	9,84 kg
Вид заслонки	с автоматическим открытием и закрытием
Подходит для номинального диаметра	600 mm
Ширина с упаковкой	710 mm
Высота с упаковкой	470 mm
Глубина с упаковкой	710 mm
Упаковочный комплект	1 штук
Ассортимент	C
GTIN (EAN)	4012799931089

## Характеристика Потери давления

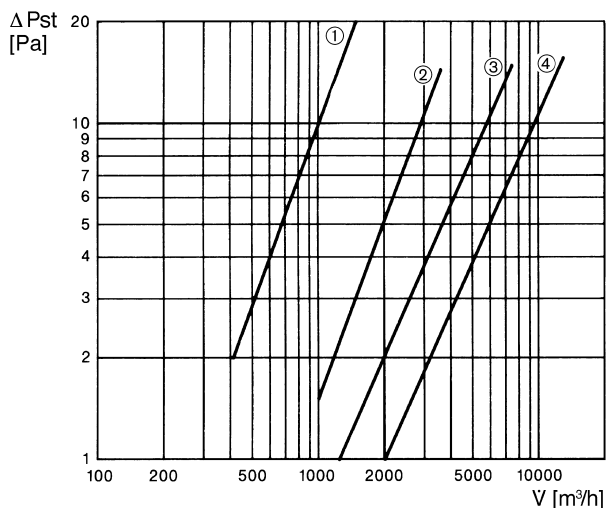

- ① VD 25
- ② VD 30
- ③ VD 35, VD 40, VD 50
- ④ VD 60

# VD 60

Габаритный чертеж [mm]

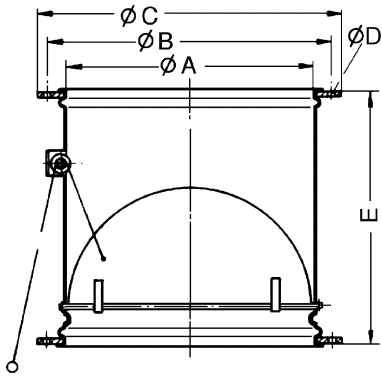

A	B	C	D	E
613	674	710	11	480