

EZS 20/2 B

EZQ / EZS..B правый ход

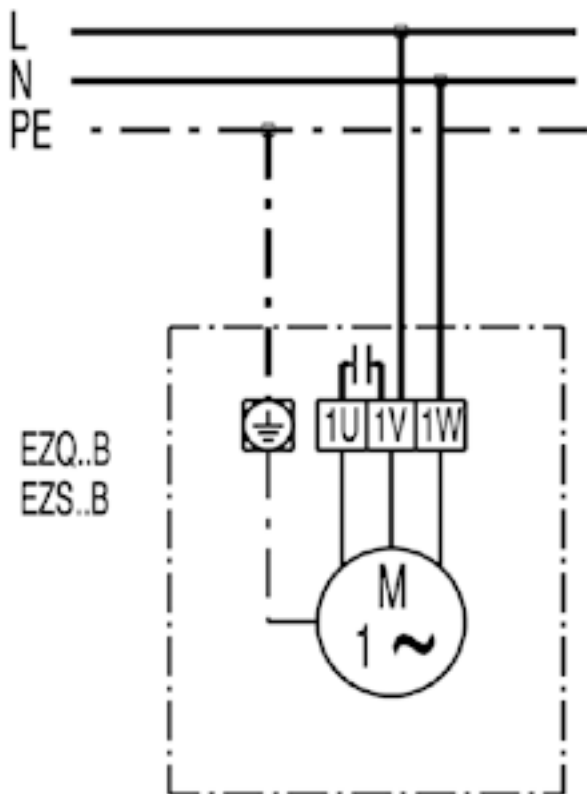

EZS 20/2 B

EZQ / EZS..B левый ход

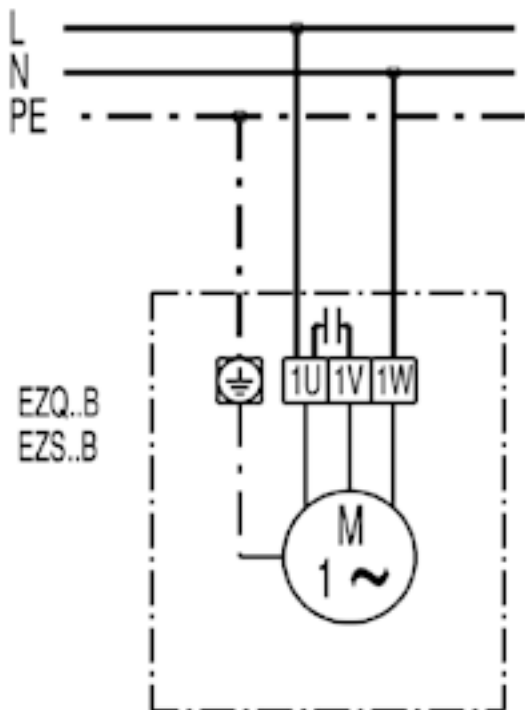

EZQ / EZS..B с регулятором скорости вращения ST / STU / STS левый ход

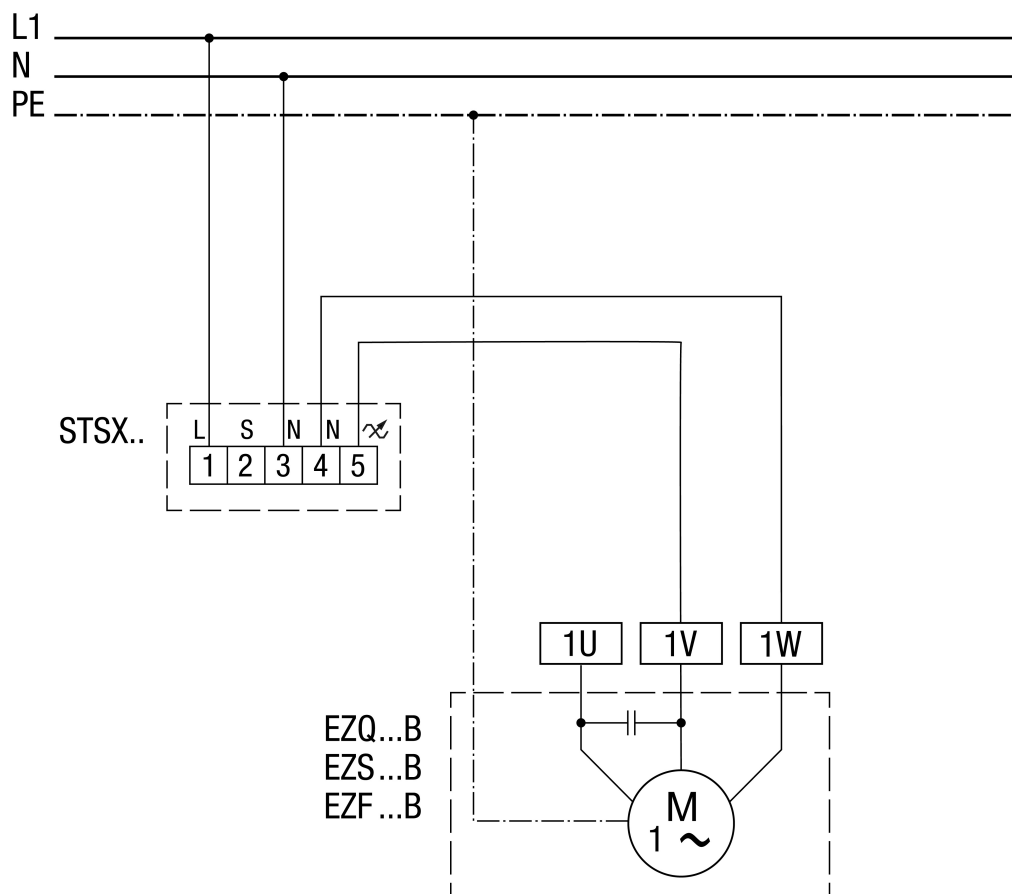

EZS 20/2 B

EZQ / EZS..B с регулятором скорости вращения STW1

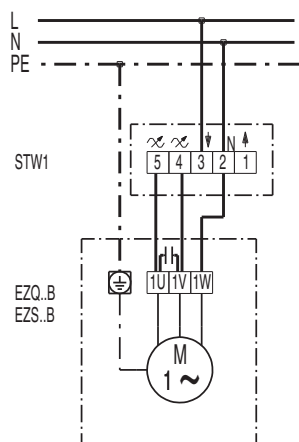

EZQ / EZS..B с реверсивным переключателем UKW 1 и регулятором скорости вращения STU.

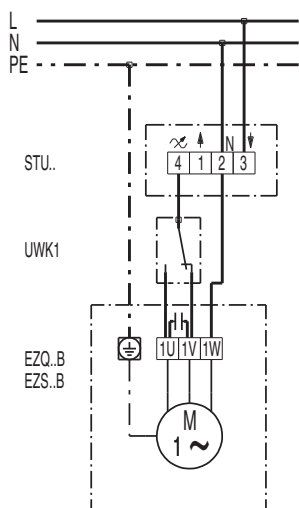

EZS 20/2 B

EZQ / EZS..B с 5-ступенчатым трансформатором TRE..S / Tr..S и 5-ступенчатым переключателем ESS20

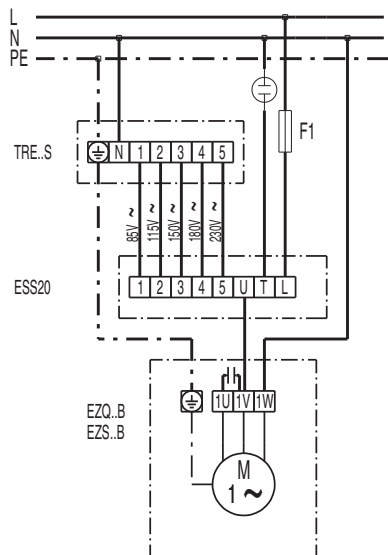

EZQ / EZS..B с 5-ступенчатым трансформатором TRE..

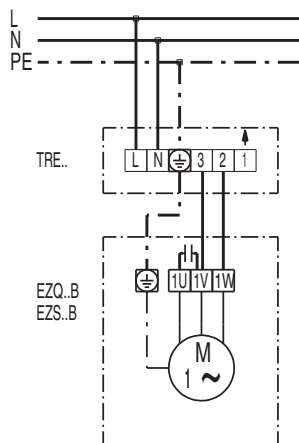

EZS 20/2 B

EZQ / EZS..B с реверсивным переключателем W1 / WU1

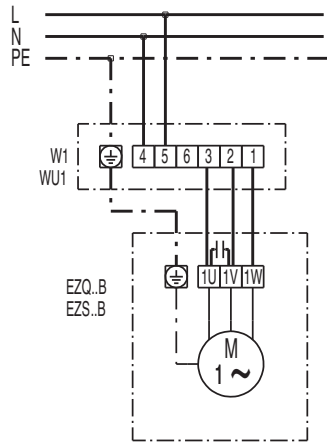

EZQ / EZS..B с реверсивным переключателем FS 7

