

# HDR 15 EC

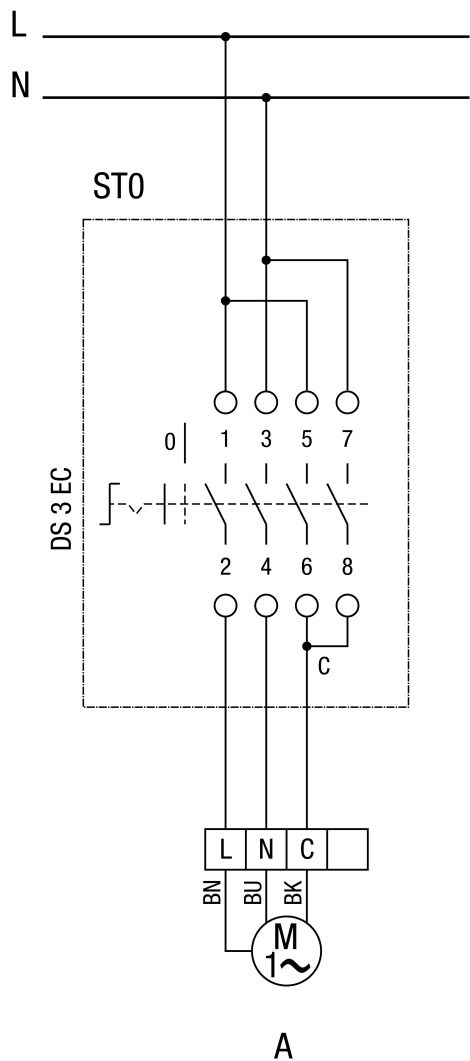

ST0 = положение 0  
 A = выкл.

# HDR 15 EC

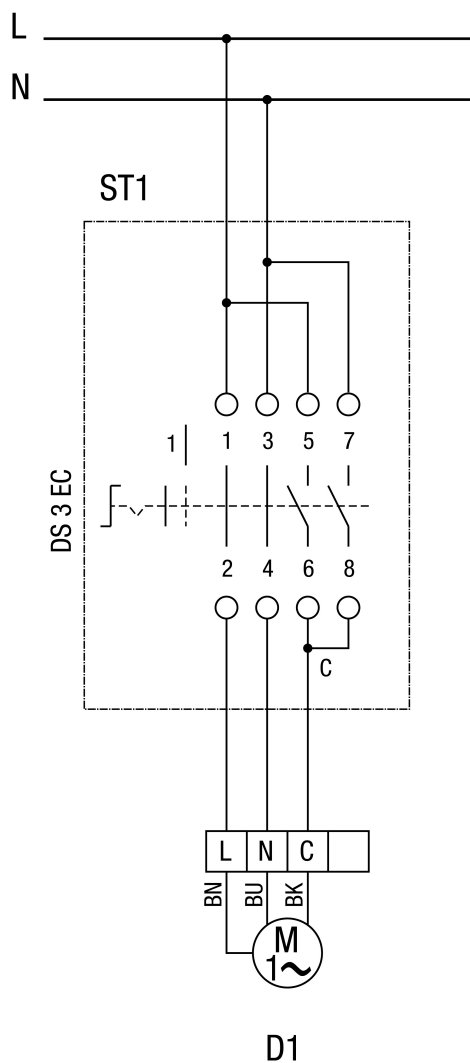

ST 1 = положение 1

D1 = скорость вращения 1

# HDR 15 EC

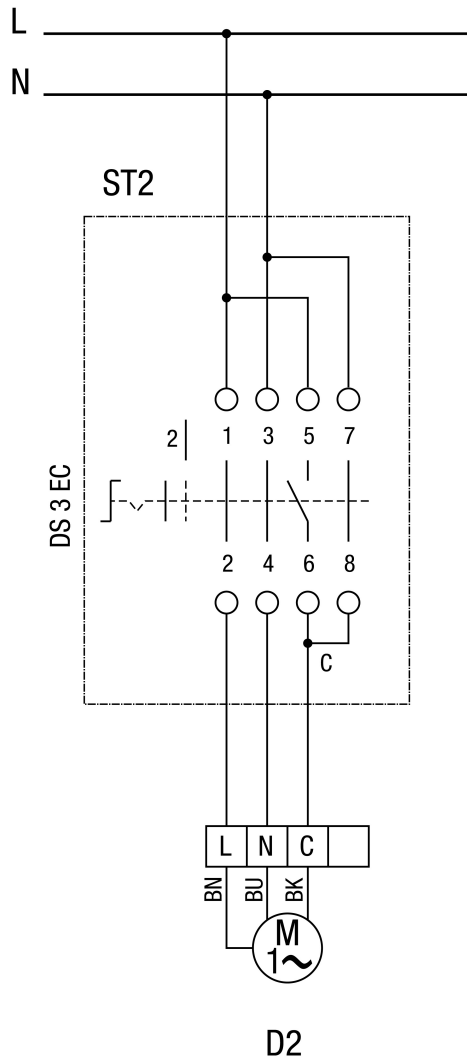

ST 2 = положение 2

D2 = скорость вращения 2

# HDR 15 EC

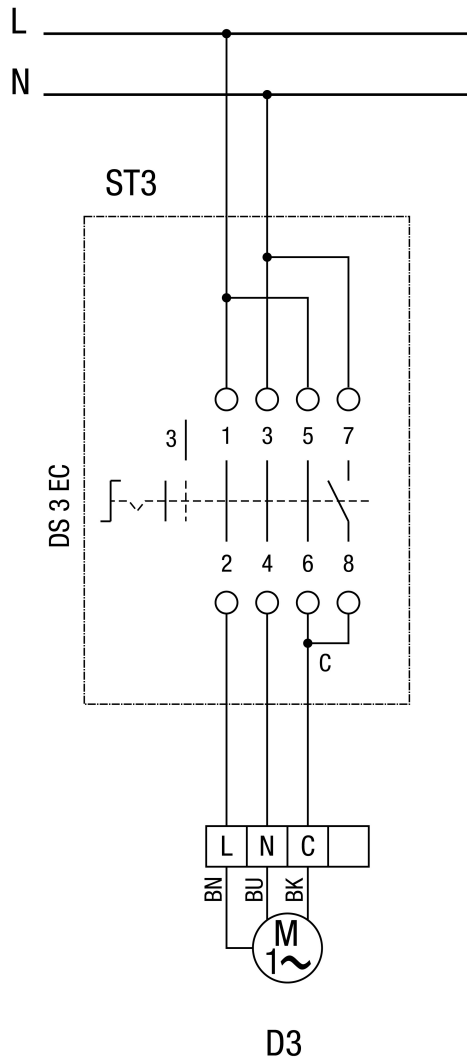

ST 3 = положение 3

D3 = скорость вращения 3

# HDR 15 EC

## Вентиляционный контроллер RLS 3 для трубного вентилятора HDR EC

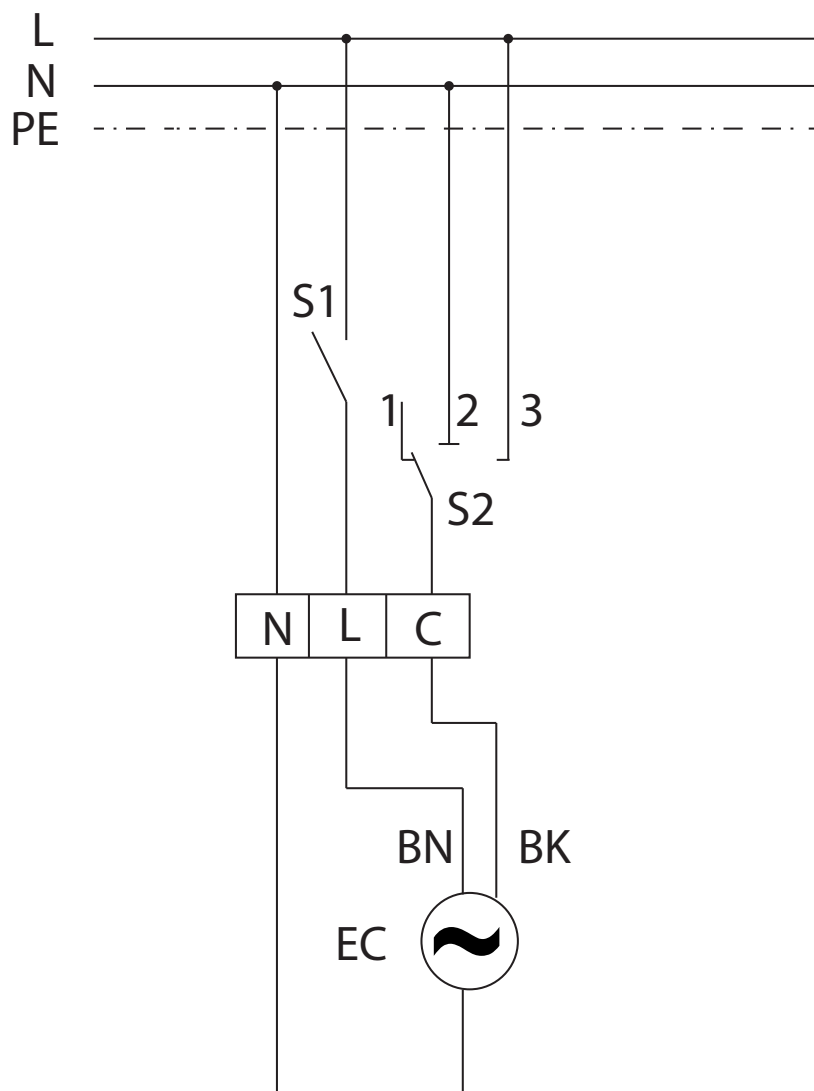

S1 – вкл. / выкл.  
 S2 – переключатель ступеней