

TRE 0,4-2

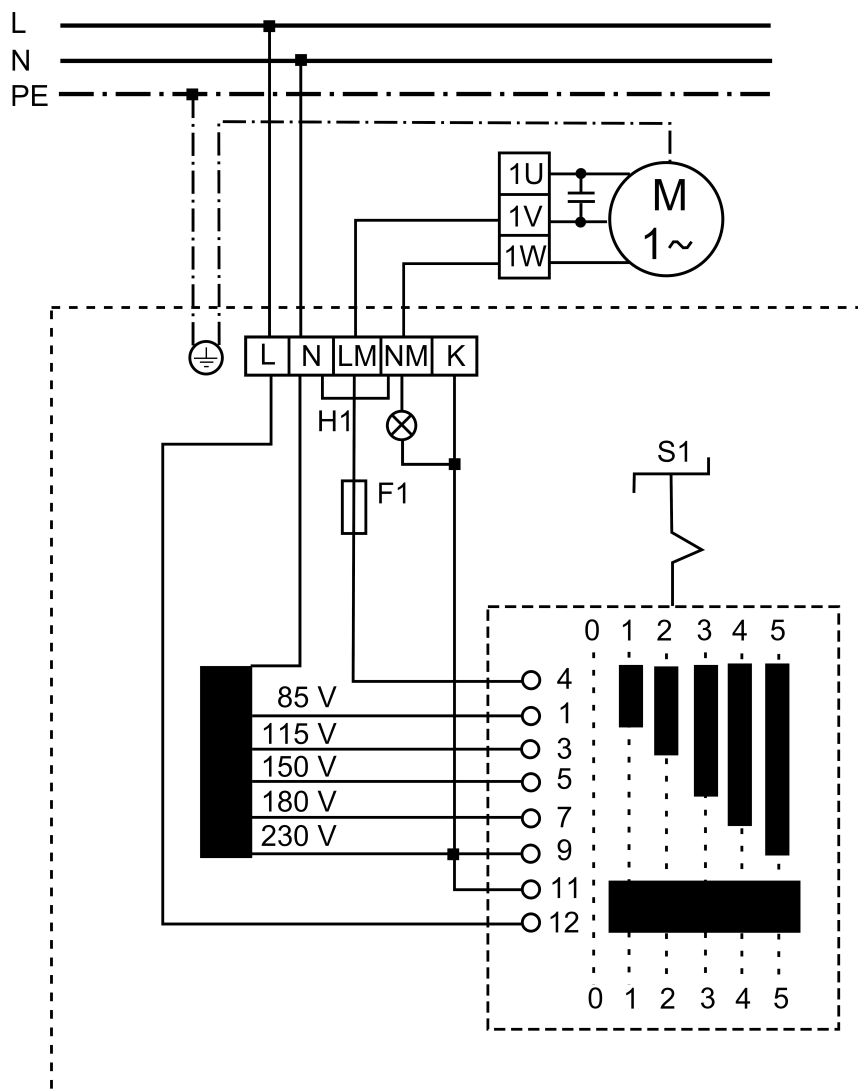

H1 - работа (зеленый)
 Выключатель S1: ВКЛ/ВЫКЛ
 M1 - двигатель вентилятора
 K - соединение для внешней заслонки